









Indice

	Profilo Aziendale	2-7
	Linear Scatole e Pulsantiere	10-17
	Sidecom Pensili	18-25
	Smart Casse	26-49
	Logex Consolle	50-59
	Compact Armadi compatti	60-75
	Armod Armadi componibili	76-99
	Atex	100-119
	AirFlex Condizionatori e Ventilatori	120-133
	Accessori - Ricambi	135-141

FLEXTEC non è responsabile di eventuali errori o inesattezze presenti nel catalogo. Si riserva di apportare, senza obbligo di preavviso, modifiche tecniche e/o aggiornamenti ai suoi prodotti. I rapporti contrattuali sono regolamentati dalle nostre condizioni generali di vendita.

Stampato su carta a marchio **FSC** (Forest Stewardship Council), certificazione nel rispetto dell'ambiente, della biodiversità, dei diritti dei lavoratori.

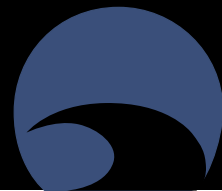

Flextec è un'azienda produttrice dal 2003 di involucri per quadri elettrici in acciaio inox. La sua costituzione risale agli anni 80 come realtà fabbricante di semilavorati e lamiera per il settore Professional Grandi Impianti.

L'esperienza consolidata in decenni di lavoro garantisce professionalità e affidabilità al mercato di riferimento. L'azienda è strutturata con processi produttivi altamente automatizzati, seguendo un approccio di tipo "Lean".

Ogni funzione aziendale ha come obiettivo principale il soddisfacimento delle richieste/esigenze dei clienti. La progettazione, con strumenti e sistemi informatici adeguati, consente di realizzare in modo flessibile disegni e distinte, permettendo di rispondere in tempi rapidi a qualsiasi tipo di personalizzazione del prodotto.

AFFIDABILITÀ, PROFESSIONALITÀ, EFFICIENZA e PUNTUALITÀ rappresentano gli obiettivi di un'azienda dinamica, impegnata in un miglioramento continuo.



Le certificazioni

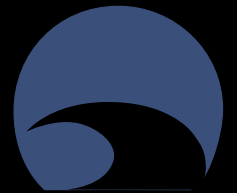

IMQ **CA02.05921**
 IMQ S.p.A. - Via Quindici, 41 - 20138 Milano - Tel. 02/57391111
 IMQ S.p.A. - Via Quindici, 41 - 20138 Milano - Tel. 02/57391111

Certificato di approvazione
Approval certificate

IMQ, ente di certificazione accreditato, autorizza la ditta
 IMQ, accredited certification body, grants to authorize the ditta

ACCREDIA IMQ, ente di certificazione accreditato, autorizza la ditta
 IMQ, accredited certification body, grants to authorize the ditta

FLEXTec SRL
VIA VILLATA 1
33082 AZZANO DECIMO PN

all'uso del marchio **the license to use the mark**

IMQ

Il presente certificato è assegnato alla condizione che l'azienda richiedente si impegna a mantenere in vigore la certificazione di prodotto nel rispetto delle norme tecniche applicabili.

per i seguenti prodotti
Involucri vuoti per apparecchiature assemblate di protezione e manovra per bassa tensione (Serie ARMOD)

for the following products
Empty enclosures for low-voltage switchgear and controlgear assemblies (Series ARMOD)

Questo certificato è pubblicato in un database Internet da IMQ. Per informazioni, visitate il sito www.imq.it o il sito www.accredia.it per la certificazione di prodotto nel rispetto delle norme tecniche applicabili.

Questo certificato è pubblicato in un database Internet da IMQ. Per informazioni, visitate il sito www.imq.it o il sito www.accredia.it per la certificazione di prodotto nel rispetto delle norme tecniche applicabili.

Emesso il 12/01/2015
 Approvato il 12/01/2015

Augusto Cicchi

UL

MR. VITOZIO TUPPERI
 FLEXTec SRL
 VIA VILLATA 1
 33082 AZZANO DECIMO PN ITALY

DATE: 2012/09/05
 Subject/Descr: 1300319145
 Factory/Order: 851412
 File No: E304202
 Project No: 12086102242
 PO No: 120334002
 Type: L
 PO Number:

Subject: Procedure And/Or Report Material
 The following material resulting from the investigation on:

Date	Vol	Sec	Pages
2013/08/18	1	1	Out of Compliance

Inspections at your plant will be conducted under the supervision of UL. Inspections will be conducted at the following locations: 92505535, FAX: 02-62593649, EMAIL: ALBERTO.TUPPERI@UL.COM. Please file revised pages and illustrations in place of the original as filed in its proper numerical order.

NOTE: Follow-up Service procedure revisions DO NOT include Pages. Report revisions DO NOT include Authorization Index Appendices.

Please review this material and report any inaccuracies to UL. Contact information for all of UL's global offices can be found at <http://www.ul.com/global/eng/pages/corporate/contact>.

If you'd like to receive updated materials FASTEN, UL, of this material. For more details, contact UL's Customer Support at 1-800-451-7829 or by email at UL@ul.com.

UL File

CERTIFICATE OF COMPLIANCE

Certificate Number: 20120905-E304202
 Report Reference: E304202-20070518
 Issue Date: 2012-SEPTEMBER-05

This is to certify that representative samples of the product as specified on this certificate were tested according to the current UL requirements.

Industrial Control Panel Enclosures
 Stainless steel enclosure - Type 1, 12, 4, 4X Series:

Linear FD, FP
 Smart FQ, FQL, FQC, FQD, FOM, FON
 Compact FC, FCV, FCC, FCE
 Armod FR, FRV, FRC, FRE, FRM, FRP, FRZ

William R. Long
 William R. Long
 Director, Safety, Health, and Environmental Programs

UL

IMQ

IMQ S.p.A.
 Via Quindici, 41
 20138 Milano
 Tel. 02/57391111
 Fax 02/50919300
 email: info@imq.it
 www.imq.it

FLEXTec SRL
 VIA VILLATA 1
 33082 AZZANO DECIMO PN

Via, n. 11 - P. 06/00214 - 00100 Roma, 2014-12-15

Oggetto: Certificati di approvazione n. CA02.05735 - CA02.05738

In relazione alla Vostra domanda del 12/01/2015, siamo lieti di comunicarVi che i prototipi dei seguenti prodotti:

Involucri vuoti per apparecchiature assemblate di protezione e manovra per bassa tensione - Serie LINEAR - SMART

sono risultati conformi alle relative norme di riferimento, come dimostrato dai Certificati di approvazione allegati.

Anziché complementandoci per l'alto livello delle Vostra pratica e ringraziamovi per avere scelto i nostri servizi, Vi ricordiamo che i documenti allegati hanno validità di tutela in caso di contestazione sul prodotto certificato.

Distinti saluti,
 IMQ S.p.A.
 Funzione Prodotto
 Area Certificazioni - Marchi Volontari
 Specialisti di Area
 Augusto Cicchi

CE **Ex** Organismo autorizzato, 0001 con
 validità fino al 31/03/2014

ACCREDIA **IMQ**

Emesso il 12/01/2015
 Approvato il 12/01/2015

Certificato / Certificate

Directiva 94/9/CE **Directive 94/9/CE**
Certificato di Esame CE del Tipo **EC-type Examination Certificate**

Componente destinato ad essere utilizzato in atmosfera potenzialmente esplosiva - Direttiva 94/9/CE
 Component intended for use in potentially explosive atmosphere - Directive 94/9/CE

Numero del Certificato di Esame CE del tipo / EC-type Examination Certificate number

IMQ 14 ATEX 017 U

Componente / Component	Tipo / Type - Serie / Series
Custodie vuote / Empty Enclosures	FQX ... / FQS ...
Costruttore / Manufacturer	Iniziativa / Address

FLEXTec S.r.l. **Via Villata, 1 - 33082 Azzano Decimo (PN)**

Questo componente o le sue eventuali varianti accertate sono descritte nell'elenco di questo certificato e non dovranno subire alcun cambiamento.

Questo componente o le sue eventuali varianti accertate sono descritte nell'elenco di questo certificato e non dovranno subire alcun cambiamento.

Questo certificato è valido in base alla Direttiva 94/9/CE del Consiglio dell'Unione Europea del 21 Marzo 1994, relativa alle apparecchiature di protezione in atmosfera potenzialmente esplosiva e valida per il progetto o la costruzione di apparecchiature sistemi di protezione in atmosfera potenzialmente esplosiva, definite nell'articolo 2.1 della direttiva.

Questo certificato è valido in base alla Direttiva 94/9/CE del Consiglio dell'Unione Europea del 21 Marzo 1994, relativa alle apparecchiature di protezione in atmosfera potenzialmente esplosiva e valida per il progetto o la costruzione di apparecchiature sistemi di protezione in atmosfera potenzialmente esplosiva, definite nell'articolo 2.1 della direttiva.

La verifica dei risultati di prova sono registrati nel rapporto di collaudi allegato.

La verifica dei risultati di prova sono registrati nel rapporto di collaudi allegato.

43AL00056 / AT1SL0397343-02

La conformità ai requisiti funzionali di sicurezza è stata attestata dalla conformità alle norme tecniche applicabili.

Compliance with essential health and Safety Requirements has been assured by compliance with the applicable technical standards.

EN 60079-0:2012; EN 60079-2:2007; EN 60079-11:2009

Il simbolo "U" posto dopo il numero del certificato indica che questo certificato non deve essere ristretto con un certificato di approvazione o di approvazione di prodotto. Questo certificato è valido in base alla Direttiva 94/9/CE del Consiglio dell'Unione Europea del 21 Marzo 1994, relativa alle apparecchiature di protezione in atmosfera potenzialmente esplosiva e valida per il progetto o la costruzione di apparecchiature sistemi di protezione in atmosfera potenzialmente esplosiva, definite nell'articolo 2.1 della direttiva.

The sign "U" placed after the certificate number indicates that the certificate must not be restricted for a certificate intended for an equipment or production system. This certificate is valid in accordance with the Directive 94/9/CE of the Council of the European Union of 21 March 1994, relating to the design, manufacture and sale of light carpentry in stainless steel.

Questo CERTIFICATO DI ESAME CE DEL TIPO è valido soltanto ai fini della conformità ai requisiti funzionali di sicurezza e non può essere ristretto con un certificato di approvazione o di approvazione di prodotto. Questo certificato è valido in base alla Direttiva 94/9/CE del Consiglio dell'Unione Europea del 21 Marzo 1994, relativa alle apparecchiature di protezione in atmosfera potenzialmente esplosiva e valida per il progetto o la costruzione di apparecchiature sistemi di protezione in atmosfera potenzialmente esplosiva, definite nell'articolo 2.1 della direttiva.

This EC-TYPE EXAMINATION CERTIFICATE relates only to the design, manufacture and sale of light carpentry in stainless steel, in accordance with the Directive 94/9/CE. Further requirements of the Directive apply to the manufacturing process and supply of this component. These are not covered by the certificate.

Il componente deve includere i seguenti contenuti:

The marking of the component shall include the following:

II 2G Ex e IIC Gb
II 2D Ex tb IIC Db IP66

IMQ
 IMQ S.p.A. - Via Quindici, 41 - 20138 Milano

Questo certificato allegato, non essere ristretto con un certificato di approvazione o di approvazione di prodotto. Questo certificato è valido in base alla Direttiva 94/9/CE del Consiglio dell'Unione Europea del 21 Marzo 1994, relativa alle apparecchiature di protezione in atmosfera potenzialmente esplosiva e valida per il progetto o la costruzione di apparecchiature sistemi di protezione in atmosfera potenzialmente esplosiva, definite nell'articolo 2.1 della direttiva.

This certificate may only be restricted to a certificate intended for an equipment or production system.

CERTIFICATE **TUV NORD**

Management system as per
ISO 9001 : 2015

In accordance with TUV NORD CERT procedures, it is hereby certified that

FLEXTec S.r.l.
Via Villata, 1
33082 Azzano Decimo (PN)
Railly

operates a management system in line with the above standard for the following scope:

Design, manufacture and sale of light carpentry in stainless steel.

Certification Registration No. AT 100 14 81 010
 Audit Report No. 01 165620217

Valid from 01.08.2017
 Valid until 31.08.2020
 Initial certification 02/11

The certification was conducted in accordance with the TUV NORD CERT auditing and certification procedures and is subject to regular surveillance audits.

Stampa: P1-01-0177

IAF **DANES**

Leggendorferstrasse 20
 81624 Ebnat
 www.tuv-nord.com

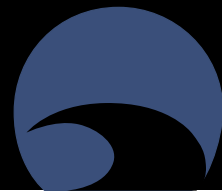

FLEXTEC UTILIZZA ACCIAIO INOSSIDABILE Aisi 304L (EN 1.4307) e Aisi 316L (EN 1.4404).

Le versioni 304L e 316L ("L" sta per Low Carbon) rispetto alle relative versioni 304 e 316, hanno un minore contenuto di carbonio, che ne migliora la resistenza alla corrosione nelle parti sottoposte a saldatura.

CARATTERISTICHE DEGLI ACCIAI INOSSIDABILI AUSTENITICI

Si tratta del principale gruppo di acciai inossidabili. Hanno proprietà anticorrosione che vanno dal buono all'ottimo, mantengono buone proprietà meccaniche a basse temperature, buona formabilità e saldabilità. Diversamente da tutti gli altri acciai inossidabili non sono ferromagnetici, anche se, nei prodotti finiti, un certo magnetismo può comparire in seguito a deformazioni per la trasformazione di una certa quantità di austenite in martensite. Gli acciai austenitici al Cr-Ni-Mo (Aisi 316) rappresentano un'evoluzione degli acciai Aisi 304; in questi viene aggiunto molibdeno per incrementare la resistenza alla corrosione da parte di sostanze acide.

TABELLA RIEPILOGATIVA RESISTENZA E APPLICAZIONI

	AISI 304L	AISI316L
Resistenza agli urti	alta	alta
Resistenza alla corrosione	eccellente	eccellente
Resistenza ai raggi UV	eccellente	eccellente
Resistenza alla pioggia	alta	alta
Resistenza agli acidi		molto alta
Applicazioni industriali	si	si
Applicazioni alimentari	si	si
Applicazioni Off-shore		ottimo
Applicazioni industria carta		ottimo

SPESSORI LAVORABILI: DA 8/10 A 60/10

LE GUARNIZIONI SUI PRODOTTI FLEXTEC

Flextec dispensa, con impianti di ultima generazione, le guarnizioni di tenuta sui propri prodotti, utilizzando due tipi di componenti:

- **POLIURETANO** (di serie): guarnizione resistente a temperature in continuo pari a -40 °C + 80° C
- **SILICONE**: guarnizione resistente a temperatura in continuo pari a -50° C + 200°C

Le due opzioni permettono di soddisfare in modo flessibile alle differenti esigenze richieste dal cliente. L'approvvigionamento è un fattore determinante per la qualità dei prodotti; per questo motivo le specifiche di acquisto della materia prima e della componentistica sono continuamente monitorate con parametri restrittivi. Tutto ciò per dare al cliente finale la garanzia del controllo qualitativo lungo tutto il processo produttivo.

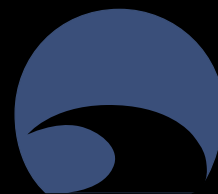

CARATTERISTICHE TECNICHE GENERALI DEI NOSTRI PRODOTTI:

MATERIALI involucri esterni in acciaio inossidabile Aisi 304L; a richiesta in Aisi 316L.

PIASTRE DI CABLAGGIO di serie (escluso gamma scatole e pulsantiere Linear) in FE/ZN; a richiesta in Aisi 304L o Aisi 316L.

FINITURE Scotch-Brite su Aisi 304L e Aisi 316L. A richiesta verniciatura epossidica (vedi pagina 8), con disponibilità di vari colori RAL sia lisci che gofrati. A richiesta elettrolucidatura (passivazione secondo normative ASTM B912/02).

GUARNIZIONI normalmente in poliuretano (-40°C + 80°C in continuo). In silicone su gamma scatole di derivazione IP68. A richiesta in silicone (-50°C + 200°C in continuo) su tutte le gamme disponibili.

SERRATURE chiusura in Zama cromata doppia aletta 3 mm in tutti i prodotti in Aisi 304L, mentre chiusura in Aisi 304 nei prodotti in Aisi 316L relativamente alle serie Smart e Sidecom (casse e pensili). A richiesta chiusure a farfalla con chiave, chiusure a farfalla lucchettabili e chiusure quarto di giro a compressione. Su serie Compact e Armod (armadi) sistema esterno con chiusura a cariglione provvista di maniglia girevole in poliammide con inserto doppia aletta 3 mm. Su richiesta è possibile fornire la chiusura in acciaio inox ed altri tipi di maniglia.

PORTE TRASPARENTI CON LUCI in policarbonato 4 mm per tutta la gamma Smart. In vetro multistrato di sicurezza 3+3 mm per gamma Compact e Armod.

MESSA A TERRA di serie, sempre presenti perni di messa a terra, con a corredo dadi, rondelle e rispettive etichette.

GARANZIA ANTINFORTUNISTICA ampio utilizzo di pieghe ribadite anti taglio su coperchi, porte, fianchi, involucri cassa e montanti armadi.

FORATURE eseguibili su tutti i prodotti, personalizzate come da schema cliente.

DOCUMENTAZIONE TECNICA disponibili files Step, Dwg, Dxf, Pdf dei prodotti per verifica tecnica di tutte le caratteristiche.

Nota: i prodotti speciali sono sviluppati solo dopo il ricevimento dell'ordine ed i files verranno inviati al cliente per approvazione.

CERTIFICAZIONI DI PROCESSO E DI PRODOTTO

azienda certificata secondo la norma ISO 9001 : 2015.

Certificazione di prodotto IMQ

Certificazione UL

Nota: la certificazione UL deve essere richiesta tassativamente al momento dell'ordine.

Prevede la possibilità di avere prodotti con dimensioni diverse da catalogo.

Certificazione Atex

Nota: la gamma Atex non può avere dimensioni diverse da quelle certificate presenti a catalogo.

Gradi IP di protezione degli involucri

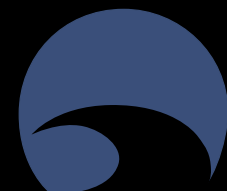

GRADO IP: 1 ^a CIFRA Penetrazione dei solidi			GRADO IP: 2 ^a CIFRA Penetrazione dei liquidi			GRADO IK: Protezione contro gli impatti meccanici esterni		
0	Non protetto.		0	Non protetto.		IK00	Non protetto.	
1	Protetto contro corpi solidi di dimensioni superiori a 50 mm di Ø		1	Protetto contro la caduta verticale di gocce d'acqua.		IK01	Protetto contro l'energia d'urto 0,15 J	
2	Protetto contro corpi solidi di dimensioni superiori a 12 mm di Ø		2	Protetto contro la cadute di gocce d'acqua con inclinazione.		IK03	Protetto contro l'energia d'urto 0,35 J	
3	Protetto contro corpi solidi di dimensioni superiori a 2,5 mm di Ø		3	Protetto contro la pioggia con inclinazione massima di 60°.		IK05	Protetto contro l'energia d'urto 0,70 J	
4	Protetto contro corpi solidi di dimensioni superiori a 1 mm di Ø		4	Protetto contro gli spruzzi d'acqua.		IK06	Protetto contro l'energia d'urto 1 J	
5	Protetto contro la polvere.		5	Protetto contro i getti d'acqua con lanci da tutte le direzioni.		IK07	Protetto contro l'energia d'urto 2 J	
6	Totalmente protetto contro la polvere.		6	Protetto contro l e ondate.		IK08	Protetto contro l'energia d'urto 5 J	
			7	Protetto contro gli effetti della immersione.		IK09	Protetto contro l'energia d'urto 10 J	
			8	Protetto contro gli effetti della immersione prolungata.		IK10	Protetto contro l'energia d'urto 20 J	
			9K	Protetto contro i getti di lavaggio ad alta pressione o vapore acque da tutte le direzioni.				

Protezioni secondo Standard Nema

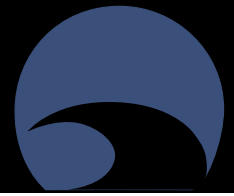

La codifica NEMA può essere comparata in modo indicativo con la codifica IP, in quanto la codifica NEMA include anche altri fattori, quali la protezione alla corrosione o al ghiaccio.

Attenzione: la tabella ha valenza solo se letta da sinistra a destra, quindi non è reversibile.

Flextec realizza quadri elettrici con 2 livelli di protezione: TYPE 1 - 4 - 4x - 12

Type	Corrispondenza IP	DESCRIZIONE (Equivalenza con la codifica NEMA 250)
1	IP10	Da utilizzare principalmente in ambienti interni, per ottenere un grado di protezione da quantità limitate di sporcizia in caduta.
2	IP11	Da utilizzare principalmente in ambienti interni, per ottenere un grado di protezione da quantità limitate di pioggia e sporcizia in caduta.
3	IP54	Da utilizzare principalmente in ambienti esterni, per ottenere un grado di protezione da pioggia, nevischio, polvere portata del vento e dai danni causati dalla formazione esterna di ghiaccio.
3R	IP14	Da utilizzare principalmente in ambienti esterni, per ottenere un grado di protezione da pioggia, nevischio e dai danni causati dalla formazione esterna di ghiaccio.
3S	IP54	Da utilizzare principalmente in ambienti esterni, per ottenere un grado di protezione da pioggia, nevischio, polvere portata del vento e per garantire il funzionamento di meccanismi esterni carichi di ghiaccio.
4	IP66	Da utilizzare principalmente in ambienti interni ed esterni, per ottenere un grado di protezione da corrosione, polvere e pioggia portata del vento, spruzzi d'acqua, getti d'acqua e dai danni causati dalla formazione esterna di ghiaccio.
4x	IP66	Da utilizzare principalmente in ambienti interni ed esterni, per ottenere un grado di protezione da polvere e pioggia portata del vento, spruzzi d'acqua, getti d'acqua e dai danni causati dalla formazione esterna di ghiaccio.
5	IP52	Da utilizzare principalmente in ambienti interni ed esterni, per ottenere un grado di protezione da polvere trasportata dell'aria, dalla sporcizia in caduta e dal gocciolio di liquidi non corrosivi.
6	IP67	Da utilizzare principalmente in ambienti interni ed esterni, per ottenere un grado di protezione dai getti d'acqua, dalla penetrazione dell'acqua durante immersioni temporanee occasionali a profondità limitata e dai danni causati dalla formazione esterna di ghiaccio.
6P	IP67	Da utilizzare principalmente in ambienti interni ed esterni, per ottenere un grado di protezione dai getti d'acqua, dalla penetrazione dell'acqua durante immersioni prolungate a profondità limitata e dai danni causati dalla formazione esterna di ghiaccio.
12	IP52	Da utilizzare principalmente in ambienti interni, per ottenere un grado di protezione dalla polvere circolante, dalla sporcizia in caduta e dal gocciolio di liquidi non corrosivi.
13	IP54	Da utilizzare principalmente in ambienti interni, per ottenere un grado di protezione dalla polvere e da spruzzi d'acqua, olio e refrigerante non corrosivo.

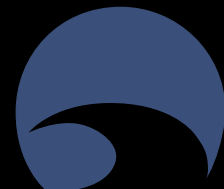

SERVIZIO EXPRESS

Soluzione rapida ed efficiente per risolvere urgenze di carpenteria inox.

Applicabile su tutti i prodotti Flextec con un piccolo contributo extra per il servizio.

Tempo di evasione 48 ore.

Per le modalita' di gestione contattare l'azienda via e-mail all'indirizzo sales@flextec.It o telefonicamente l'ufficio commerciale.

SERVIZIO VERNICIATURA

CICLO DI VERNICIATURA

- 1° stadio: **SGRASSAGGIO** Lo sgrassante impiegato è il Ridoline G 1550L al 3% di concentrazione con aggiunta di un attivante alcalinico Globex Plus 09.
- 2° stadio: **I RISCIAQUO**
- 3° stadio: **II RISCIAQUO**
- 4° stadio: **I RISCIAQUO DEMI** con acqua demineralizzata.
- 5° stadio: **BONDERITE** trattamento con BONDERITE NT-1 by HENKEL al 3%.
- 6° stadio: **II RISCIAQUO DEMI** con acqua demineralizzata.

DIMENSIONI IMPIANTO

L' impianto di verniciatura ha le seguenti caratteristiche:

- altezza max pz: 2.100mm;
- larghezza max pz: 750mm;
- lunghezza max pz: 2.400mm;
- temperatura forno cottura: 190°C;
- temperatura forno asciugatura: 130°C;
- tempo di cottura: 20';
- **deposito medio polvere 70-90 micron.**

COLORI DISPONIBILI

- Grigio RAL 7035 liscio
- Grigio RAL 7035 goffrato
- Grigio RAL 7032 liscio
- Grigio RAL 7032 goffrato
- Bianco 9016 liscio
- Bianco 9016 goffrato
- **su richiesta del cliente, si possono valutare codici specifici di colore/fornitore polvere.**

Criteri di sollevamento armadi (Dimensioni Max.)

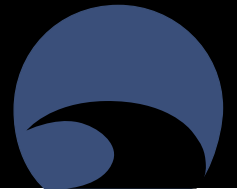

Totale 775 kg Max.
Componenti Max- 400 Kg

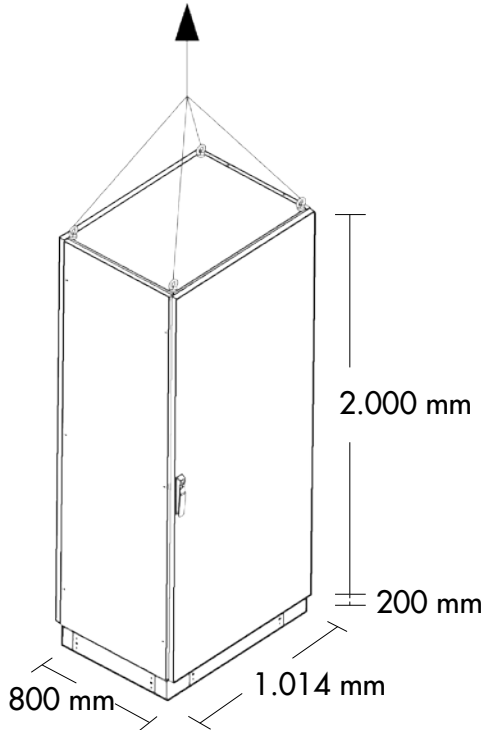

Totale 1.100 kg Max.
Componenti Max- 650 Kg

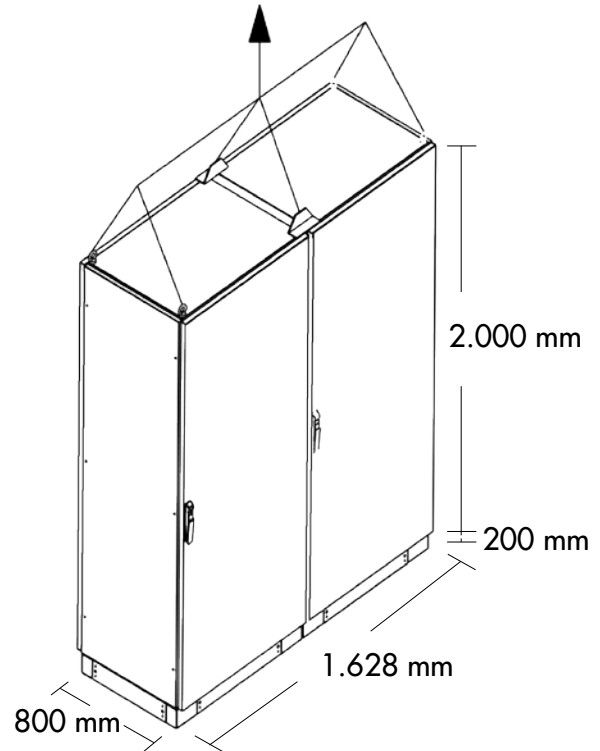

Totale 1.700 kg Max.
Componenti Max- 1.200 Kg

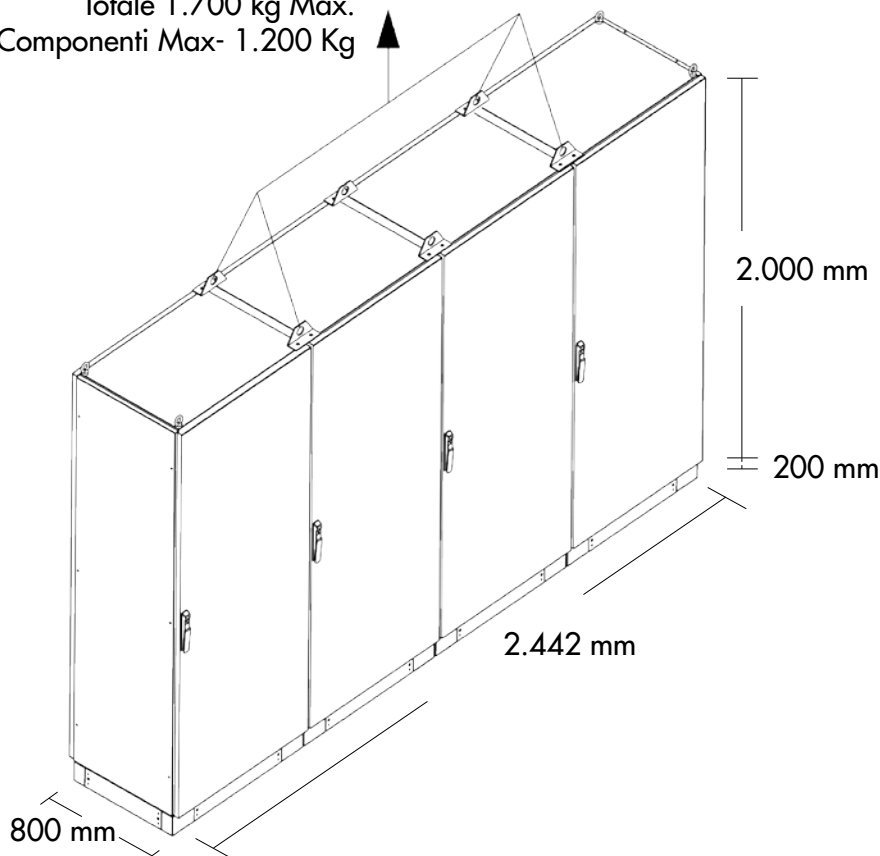

N.B.
I carichi sono da intendersi equamente distribuiti per tutto il volume dell'armadio.

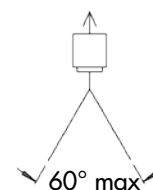

Angolo massimo tra le funi

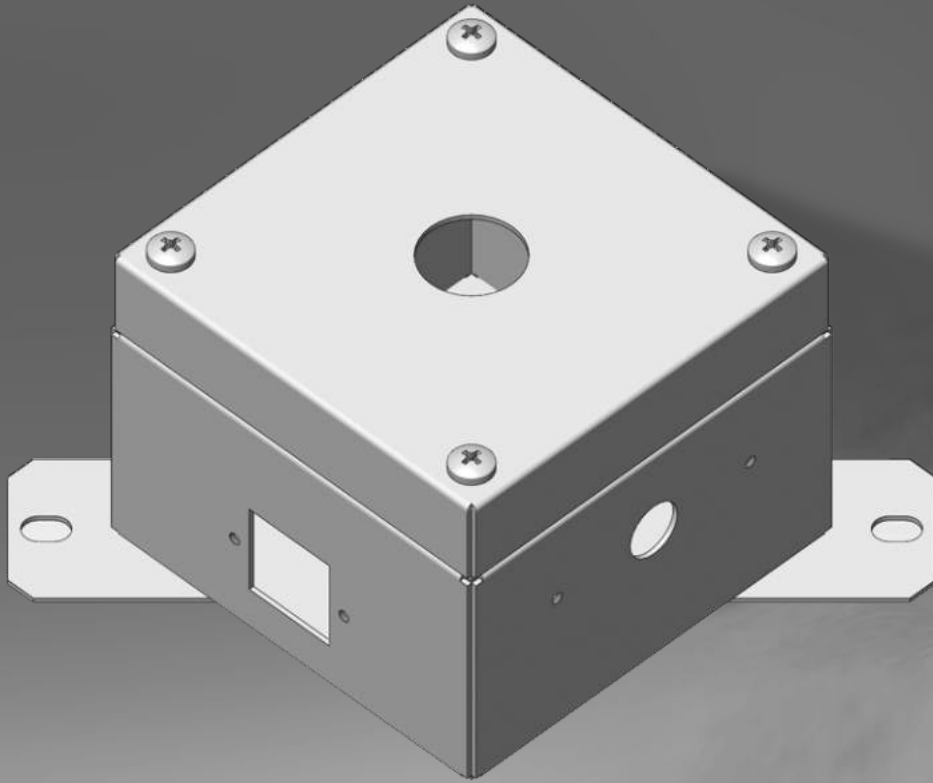



LINEAR

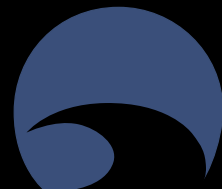

FD - SCATOLE DI DERIVAZIONE IP66 E IP68

Soluzioni ideali per applicazioni in ambienti aggressivi tipici dell'industria alimentare, chimica, farmaceutica o per applicazioni in ambienti esterni. **Su richiesta è possibile fornire le scatole FD modificate secondo le esigenze del cliente.**

Nelle scatole e nelle pulsantiere non sono previste di serie le piastre interne, che devono essere ordinate a parte (vedi pag.16)



FP - PULSANTIERE IP66

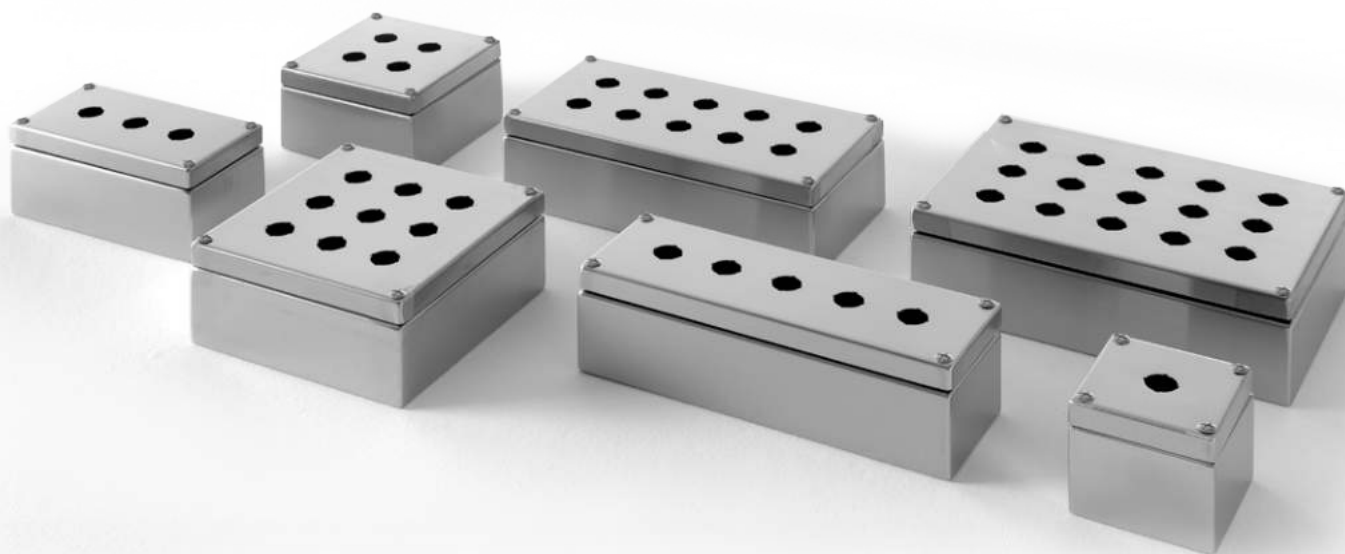

GRADO DI PROTEZIONE E NORME DI RIFERIMENTO

IP66 IK10 (FDS WIP68) / NEMA TYPE 1, 12, 4, 4X

89/392/EEC

EN 62208 : 2011

UL 508 A / NEMA STANDARD PUBLICATION 250

EN 60529/09.200 / EN 50102/05.96

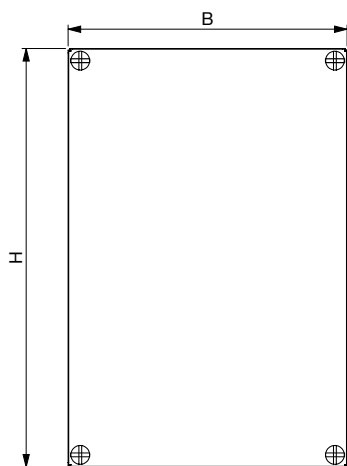
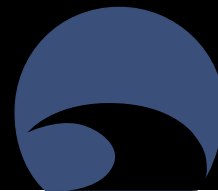

Vista frontale

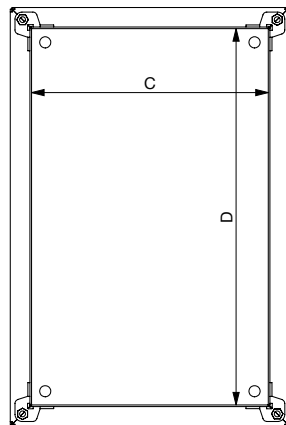

Vista frontale senza coperchio

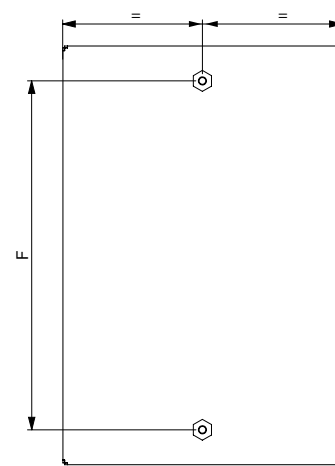

Vista retro

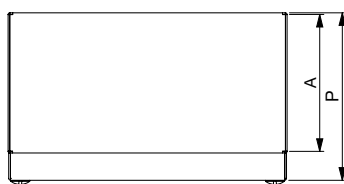

Vista dall'alto

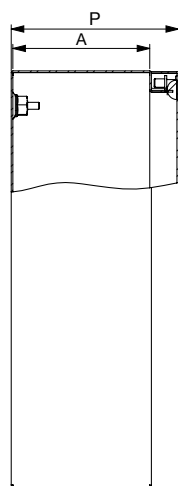

Vista laterale

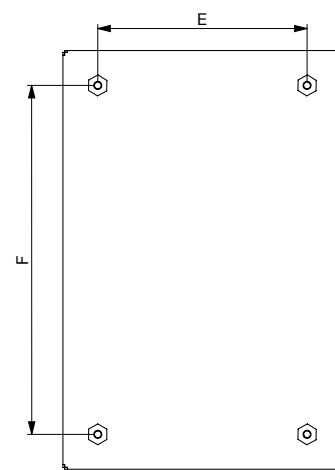

Vista retro

Per codici evidenziati in verde consegna prevista in 3 giorni lavorativi.

TABELLA DIMENSIONALE

CODICE (IP66)	CODICE (IP68)	Dimensioni			Volume m ³	Peso Kg	Larghezza utile foratura fianco A	Utile Apertura Scatola			N° fissaggi posteriori	N° Fissaggi coperchi	Interassi fissaggi parete		Piastra Interna		Codice Piastra Interna	Potenza dissipabile IP66	Potenza dissipabile IP68
		B	H	P				C	D	E			F	G	I				
FD10109	FDS10109W	100	100	90	0,001	0,704	70,5	69,6	69,6	2	4	-	50	-	-	-	-	5W	18,5W
FD10159	FDS10159W	100	150	90	0,001	0,946	70,5	69,6	119,6	2	4	-	100	65	115	PIL1015G	6,5W	23W	
FD10209	FDS10209W	100	200	90	0,002	1,177	70,5	69,6	169,6	2	4	-	150	65	165	PIL1020G	8W	27W	
FD15159	FDS15159W	150	150	90	0,002	1,232	70,5	119,6	119,6	2	4	-	100	115	115	PIL1515G	8W	28W	
FD151512	FDS151512W	150	150	120	0,003	1,419	100,5	119,6	119,6	2	4	-	100	115	115	PIL1515G	9,5W	32W	
FD15309	FDS15309W	150	300	90	0,004	2,101	70,5	119,6	269,6	2	4	-	250	115	265	PIL1530G	12,5W	43W	
FD153012	FDS153012W	150	300	120	0,005	2,376	100,5	119,6	269,6	2	4	-	250	115	265	PIL1530G	13,5W	48W	
FD20209	FDS20209W	200	200	90	0,004	1,870	70,5	169,6	169,6	4	4	150	150	165	165	PIL2020G	11,5W	40W	
FD202012	FDS202012W	200	200	120	0,005	2,112	100,5	169,6	169,6	4	4	150	150	165	165	PIL2020G	12,5W	44W	
FD20309	FDS20309W	200	300	90	0,005	2,552	70,5	169,6	269,6	4	4	150	250	165	265	PIL2030G	14,5W	51W	
FD203012	FDS203012W	200	300	120	0,007	2,860	100,5	169,6	269,6	4	4	150	250	165	265	PIL2030G	16W	56W	
FD204012	FDS204012W	200	400	120	0,010	3,608	100,5	169,6	369,6	4	4	150	350	165	365	PIL2040G	19W	67W	
FD303012	FDS303012W	300	300	120	0,011	3,817	100,5	269,6	269,6	4	4	250	250	265	265	PIL3030G	20W	70W	
FD304015	FDS304015W	300	400	150	0,018	5,214	130,5	269,6	369,6	4	4	250	350	265	365	PIL3040G	26W	90W	
FD404015		400	400	150	0,024	6,446	130,5	369,6	369,6	4	4	350	350	365	365	PIL4040G	30W	-	
FD406015*		400	600	150	0,036	9,020	130,5	369,6	569,6	4	6	350	550	357	565	PIL4060G	43W	-	
FD606020*		600	600	200	0,072	13,651	180,5	569,6	569,6	4	8	550	550	557	565	PIL6060G	53W	-	

*] SCATOLA NON CERTIFICABILE UL

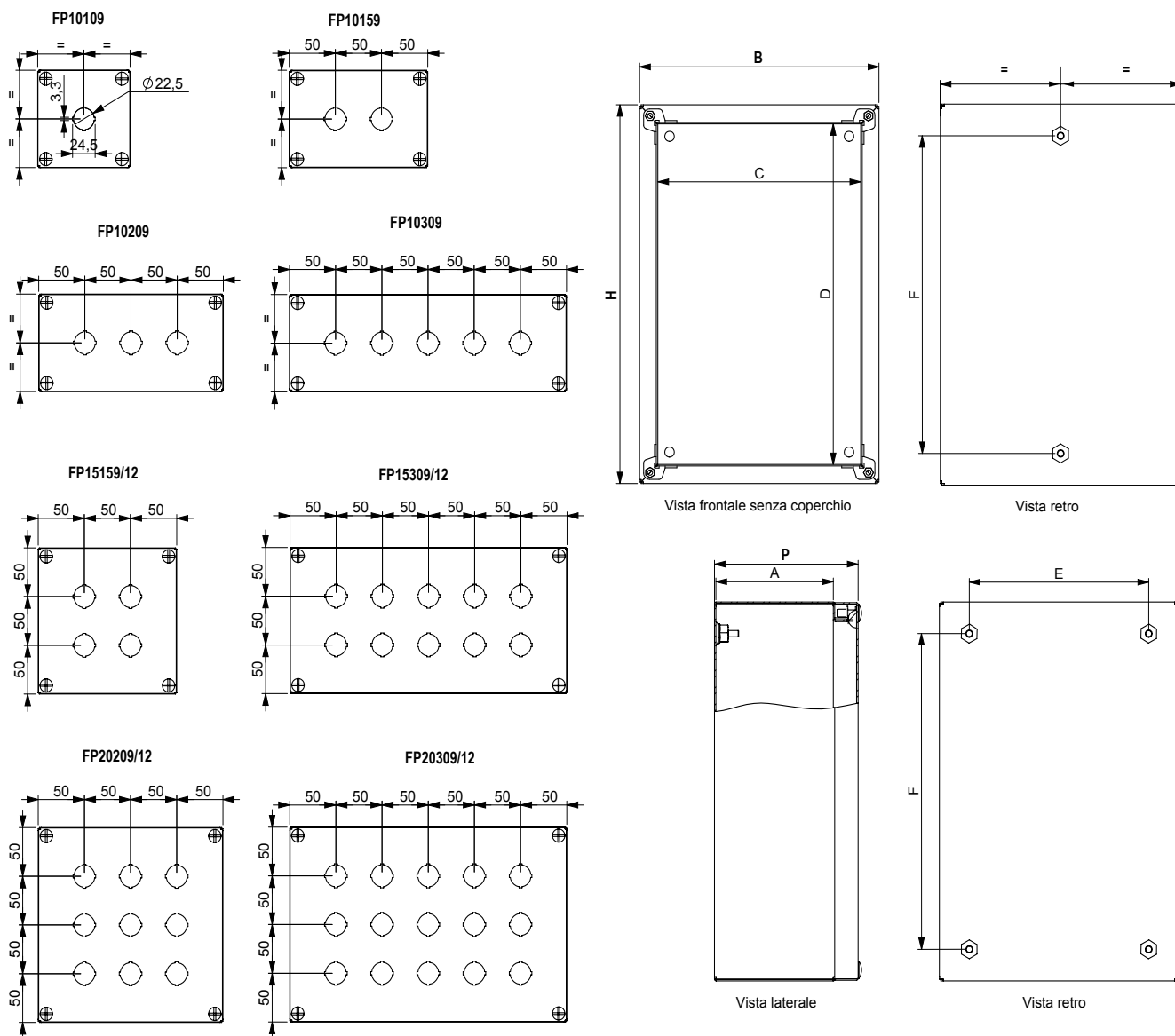
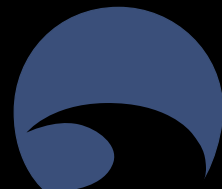

Per codici evidenziati in verde consegna prevista in 3 giorni lavorativi.

TABELLA DIMENSIONALE

CODICE (IP66)	Dimensioni			Volume m ³	Peso Kg	Larghezza utile foratura fianco A	Utile Apertura Scatola			N° fissaggi posteriori	N° Fissaggi coperchi	Interassi fissaggi parete		N° Fori su coperchio	Potenza dissipabile
	B	H	P				C	D	E			F			
FP10109	100	100	90	0,001	0,704	70,5	69,6	69,6	2	4	-	50	1	5W	
FP10159	100	150	90	0,001	0,946	70,5	69,6	119,6	2	4	-	100	2	6,5W	
FP10209	100	200	90	0,002	1,177	70,5	69,6	169,6	2	4	-	150	3	8W	
FP10309	100	300	90	0,003	1,232	70,5	69,6	269,6	2	4	-	250	5	12,5W	
FP15159	150	150	90	0,002	1,419	70,5	119,6	119,6	2	4	-	100	4	8W	
FP151512	150	150	120	0,003	2,101	100,5	119,6	119,6	2	4	-	100	4	9,5W	
FP15309	150	300	90	0,004	2,376	70,5	119,6	269,6	2	4	-	250	10	12,5W	
FP153012	150	300	120	0,005	1,870	100,5	119,6	269,6	2	4	-	250	10	13,5W	
FP20209	200	200	90	0,004	2,112	70,5	169,6	169,6	4	4	150	150	9	11,5W	
FP202012	200	200	120	0,005	2,552	100,5	169,6	169,6	4	4	150	150	9	12,5W	
FP20309	200	300	90	0,005	2,860	70,5	169,6	269,6	4	4	150	250	15	14,5W	
FP203012	200	300	120	0,007	3,608	100,5	169,6	269,6	4	4	150	250	15	16W	

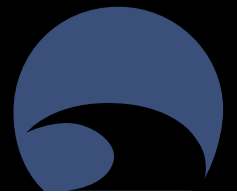

STAFFE GUIDE DIN

Indicate per il fissaggio delle guide DIN all'interno delle pulsantiere e scatole di derivazione. Foratura con passo 12,5mm per vite autofilettante da 4,5mm per il rapido fissaggio.



CODICI	
CODICE	CODICE RIF. FD
GD10G	FD10109
GD10G	FD10159
GD10G	FD10209
GD15G	FD15159
GD15G	FD151512
GD15G	FD15309
GD15G	FD153012
GD20G	FD20209
GD20G	FD202012
GD20G / GD30G	FD20309
GD20G / GD30G	FD203012
GD20G / GD40G	FD204012
GD30G	FD303012
GD30G / GD40G	FD304015
GD40G	FD404015
GD40G / GD60G	FD406015
GD60G	FD606020

A richiesta si possono avere in AISI 304L oppure AISI 316L.

Cambia l'ultima lettera del codice:

G= FeZn-Lamiera zincata (standard)

H= AISI 304L

L= AISI 316L

Disegni tecnici

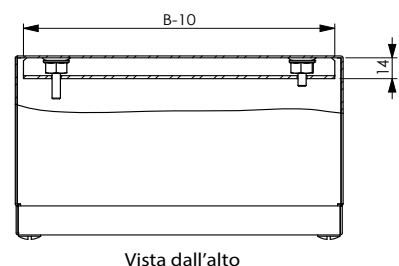
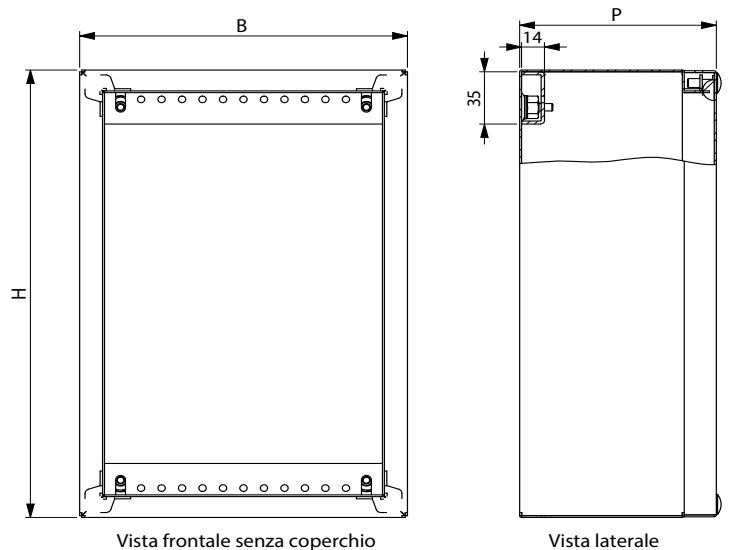
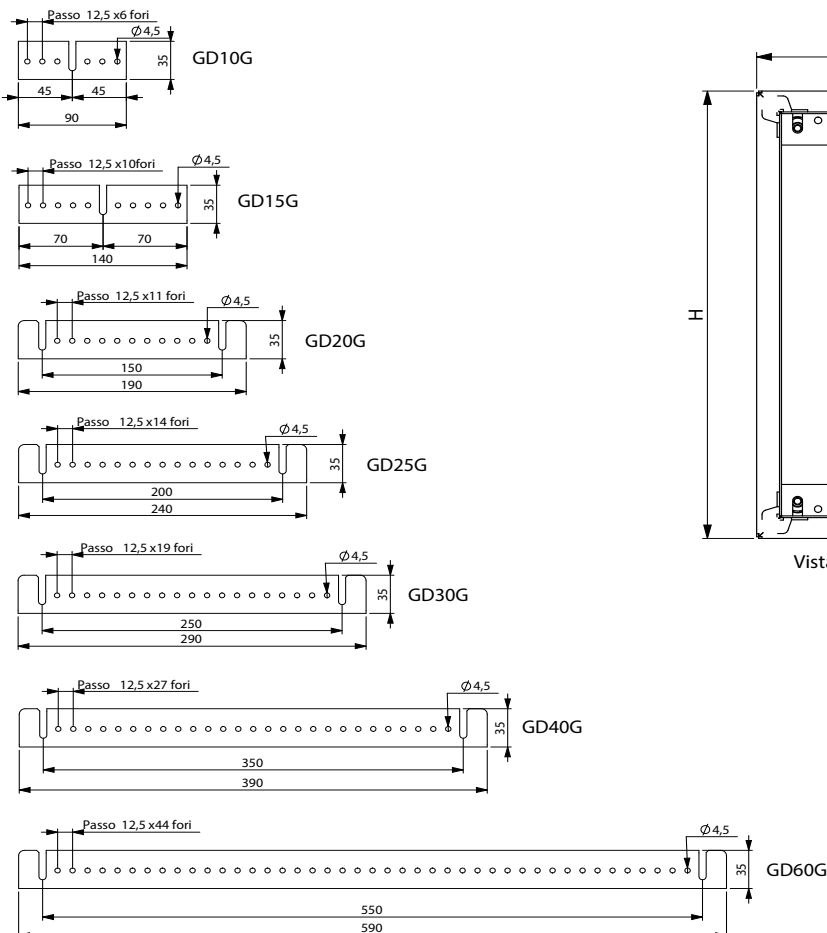

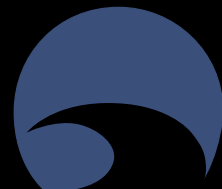

PIASTRA INTERNA

Adatta al fissaggio di strumentazioni all'interno delle pulsantiere e scatole di derivazione.



Disegni tecnici

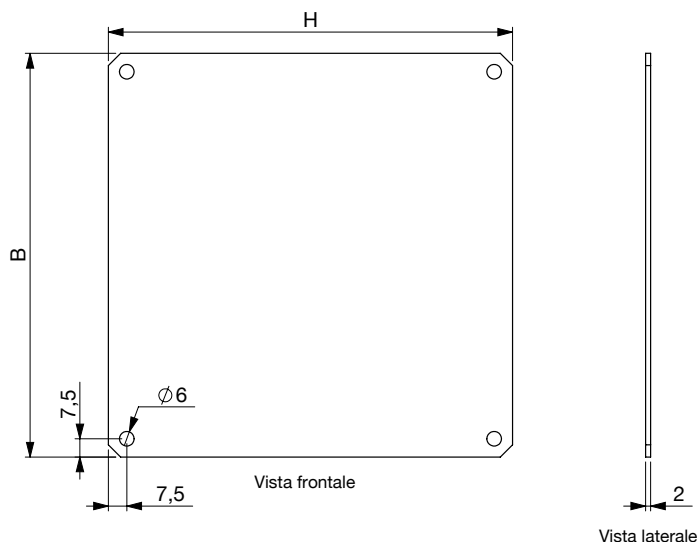

A richiesta si possono avere in AISI 304L oppure AISI 316L.
Cambia l'ultima lettera del codice:
G= FeZn-Lamiera zincata (standard)
H= AISI 304L
L= AISI 316L



TABELLA DIMENSIONALE

CODICE RIF.FD	CODICE RIF.FP	Dimensione Piastra Interna		Codice Piastra Interna
		B	H	
FD10109	FP10109	-	-	-
FD10159	FP10159	65	115	PIL1015G
FD10209	FP10209	65	165	PIL1020G
-	FP10309	65	265	PIL1030G
FD15159	FP15159	115	115	PIL1515G
FD151512	FP151512	115	115	PIL1515G
FD15309	FP15309	115	265	PIL1530G
FD153012	FP153012	115	265	PIL1530G
FD20209	FP20209	165	165	PIL2020G
FD202012	FP202012	165	165	PIL2020G
FD20309	FP20309	165	265	PIL2030G
FD203012	FP203012	165	265	PIL2030G
FD204012	-	165	365	PIL2040G
FD303012	-	265	265	PIL3030G
FD304015	-	265	365	PIL3040G
FD404015	-	365	365	PIL4040G
FD406015	-	357	565	PIL4060G
FD606020	-	557	565	PIL6060G

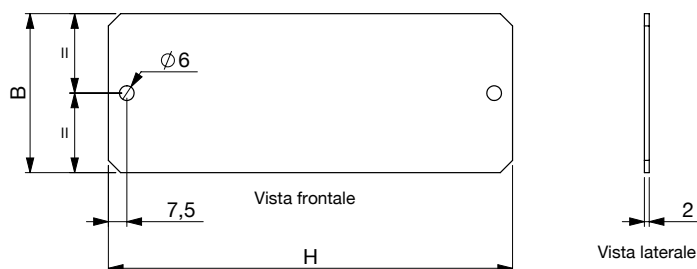
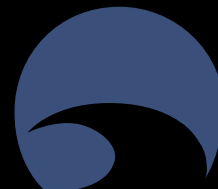

STAFFE FISSAGGIO PARETE

(Piatte, rialzate e con messa a terra) Kit formato di piastrine e completo di viti per il fissaggio a parete.

Disegni tecnici

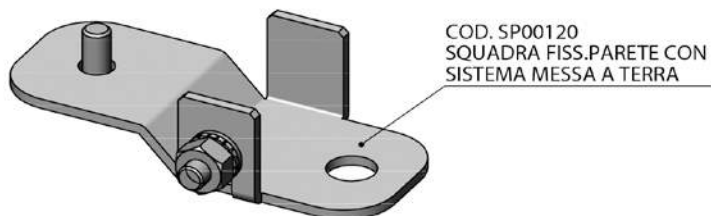
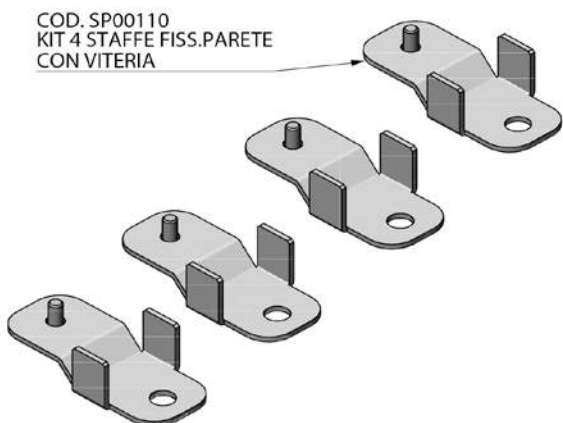
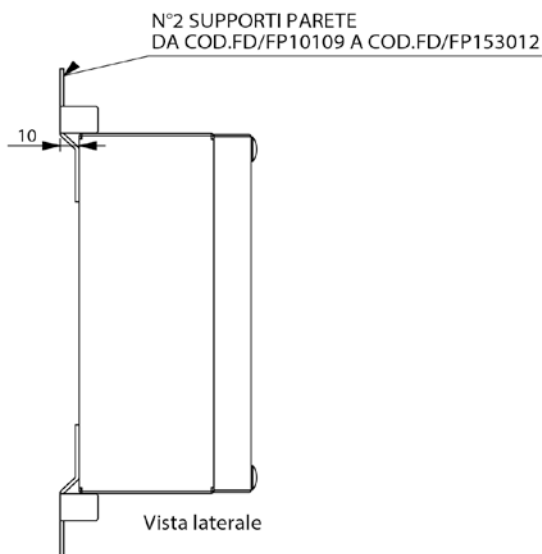
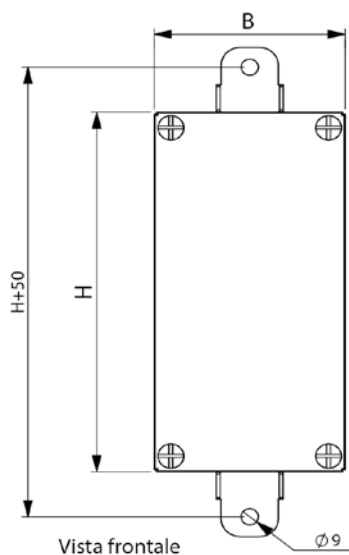
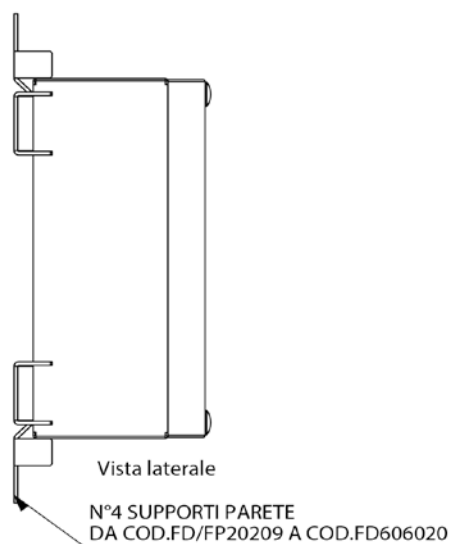
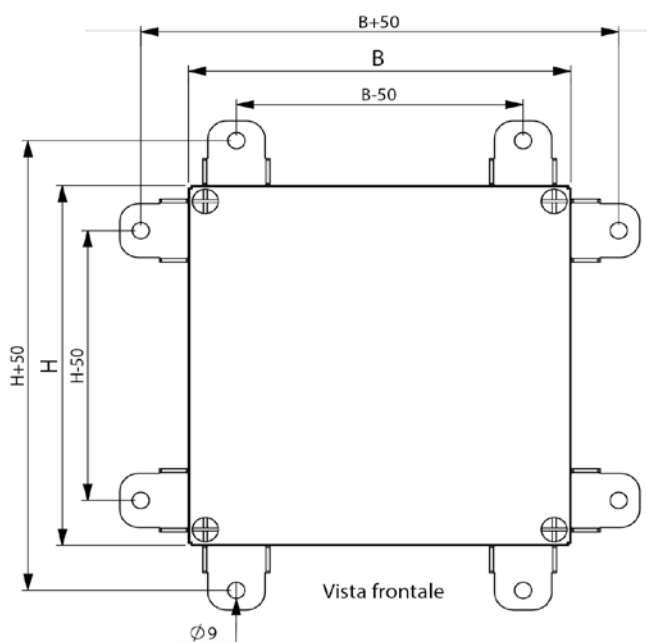

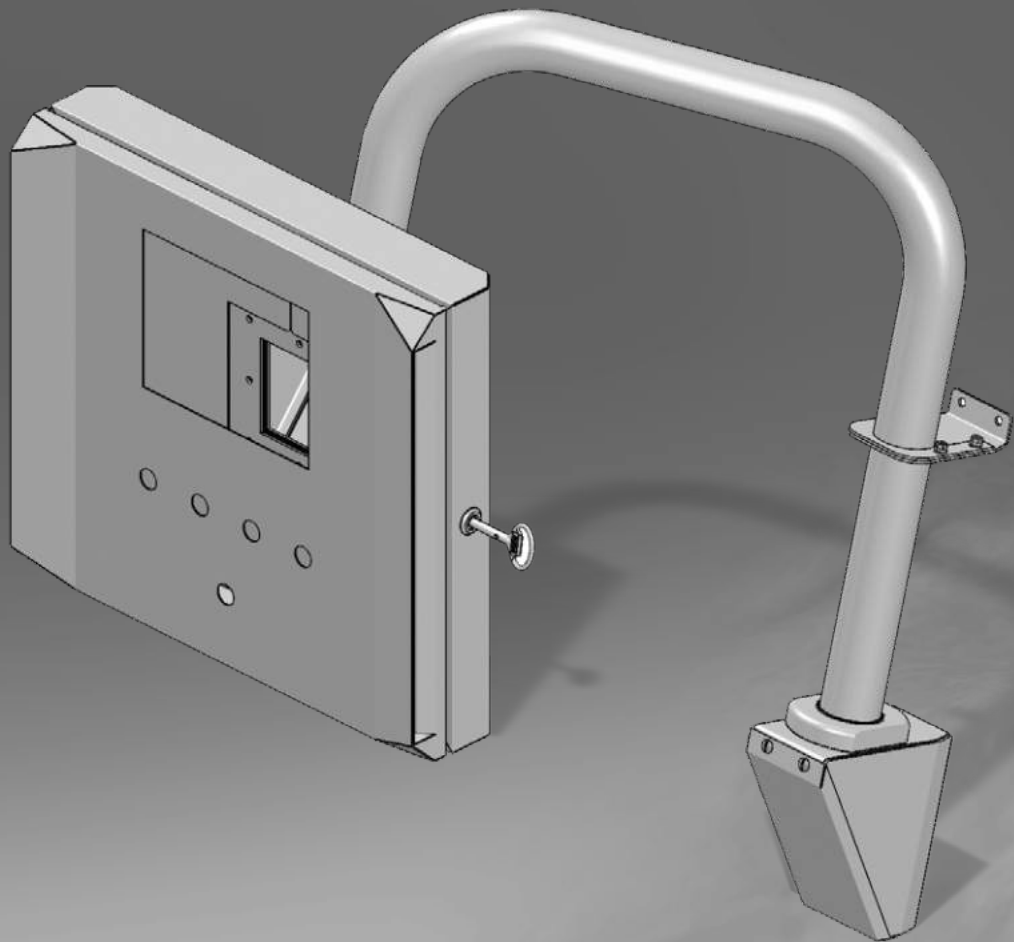



SIDECOM

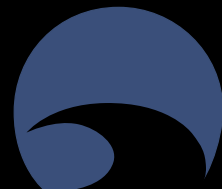

FM/FMN - PENSILI A SOSPENSIONE

P=160

La gamma FM di pensili a sospensione in acciaio inossidabile è stata realizzata conformemente alle più recenti normative internazionali, con concezioni costruttive di solidità, protezione e pulizia assolutamente innovative. Il grado di protezione IP66 e la finitura scotch-brite caratterizzano la gamma FM, rendendola soluzione ideale per applicazioni in ambienti aggressivi tipici dell'industria alimentare, chimica, farmaceutica o per applicazioni in ambienti esterni. **Su richiesta è possibile fornire i pensili a sospensione FM modificati secondo le esigenze del cliente.**

Piastra di serie FeZn inclusa nel prezzo e fornita con il pensile. Possibile fornitura di porte con maniglie in tubolare esterno.

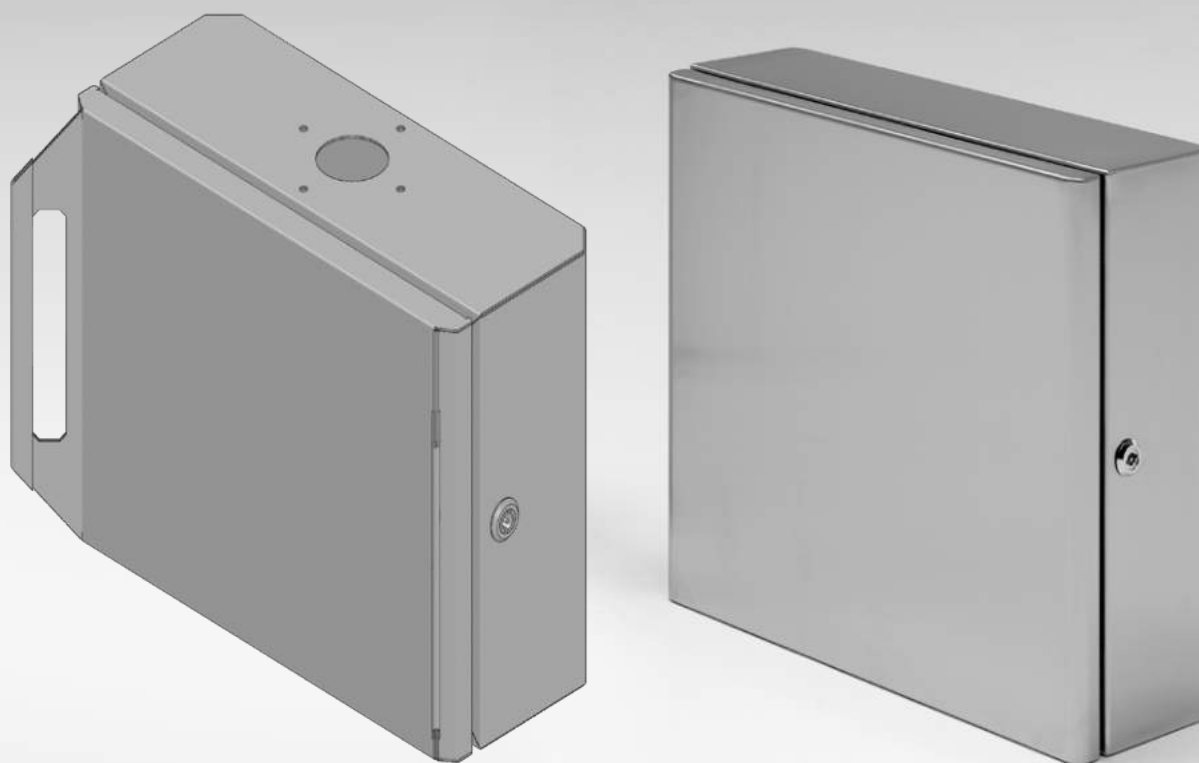

Maniglie integrate ed ergonomiche su porta fissata all'involucro con cerniere non visibili dall'esterno e relativo perno facilmente removibile.

GRADO DI PROTEZIONE E NORME DI RIFERIMENTO

IP66 IK10 - EN 62208 : 2011

89/392/EEC

EN 60529/09.200 - EN 50102/05.96



TABELLA DIMENSIONALE PENSILI P=160

CODICE	Dimensioni			Peso Kg	Volume m ³	Utile foratura porta		Larghezza utile foratura fianco A	Utile bocca pensile		Piastra interna	
	B	H	P			C	D		E	F	I	G
LINEA SENZA MANIGLIE P=160												
FM403016	400	300	160	5,50	0,019	331	231	130	345	245	318	268
FM453516	450	350	160	7,00	0,025	381	281	130	395	295	368	318
FM454516	450	450	160	8,00	0,032	381	381	130	395	395	368	418
FM504516	500	450	160	9,00	0,036	431	381	130	445	395	418	418
FM505016	500	500	160	10,00	0,040	431	431	130	445	445	418	468
FM605016	600	500	160	12,00	0,048	531	431	130	545	445	518	468
LINEA CON MANIGLIE P=160												
FMN403016	400	300	160	5,50	0,019	331	231	130	345	245	318	268
FMN453516	450	350	160	7,00	0,025	381	281	130	395	295	368	318
FMN454516	450	450	160	8,00	0,032	381	381	130	395	395	368	418
FMN504516	500	450	160	9,00	0,036	431	381	130	445	395	418	418
FMN505016	500	500	160	10,00	0,040	431	431	130	445	445	418	468
FMN605016	600	500	160	12,00	0,048	531	431	130	545	445	518	468

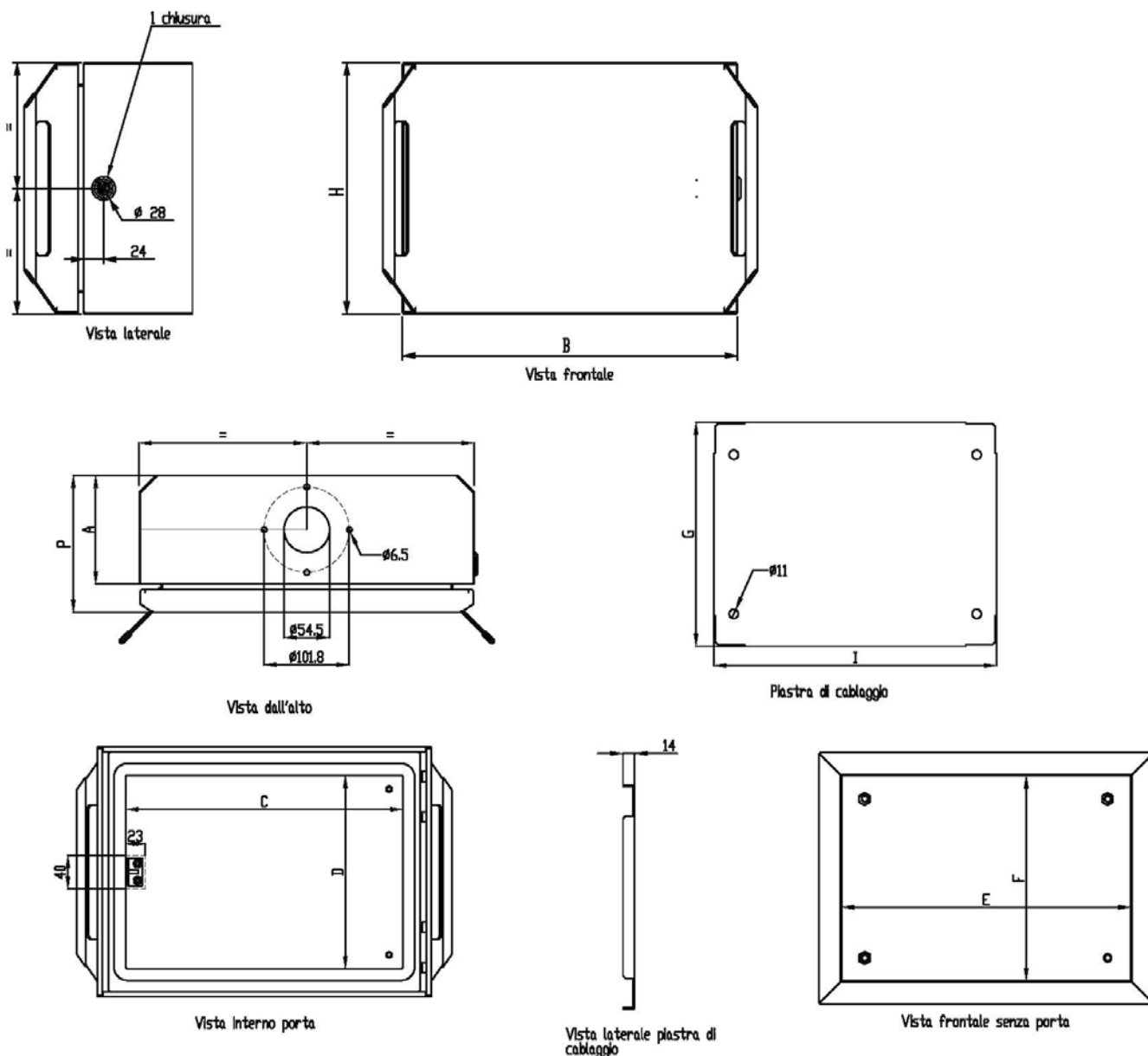
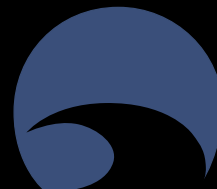
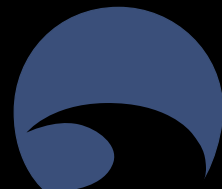

FMN/FMD - PENSILI A SOSPENSIONE

P=100

La gamma FM di pensili a sospensione in acciaio inossidabile è stata realizzata conformemente alle più recenti normative internazionali, con concezioni costruttive di solidità, protezione e pulizia assolutamente innovative. Il grado di protezione IP66 e la finitura scotch-brite caratterizzano la gamma FM, rendendola soluzione ideale per applicazioni in ambienti aggressivi tipici dell'industria alimentare, chimica, farmaceutica o per applicazioni in ambienti esterni. **Su richiesta è possibile fornire i pensili a sospensione FM modificati secondo le esigenze del cliente. Nel pensile p=100 non e' prevista di serie la piastra FeZn, deve essere ordinata a parte. Possibile fornitura di porte con maniglie in tubolare esterno.**

FMN

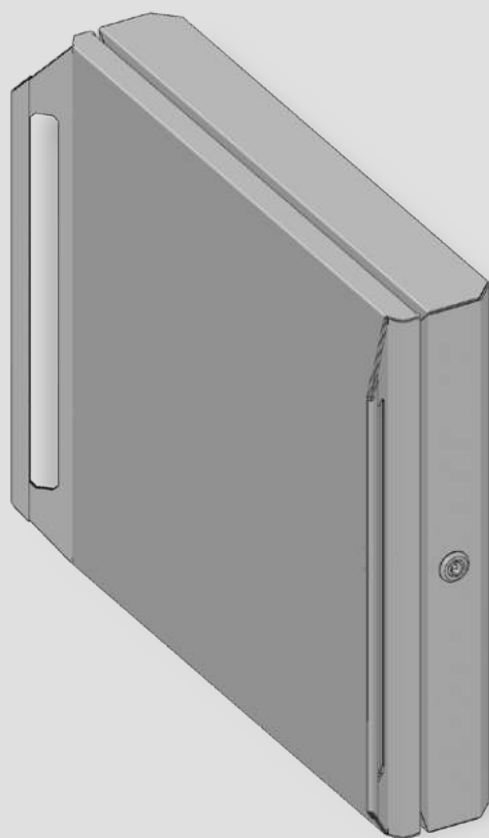

FMD

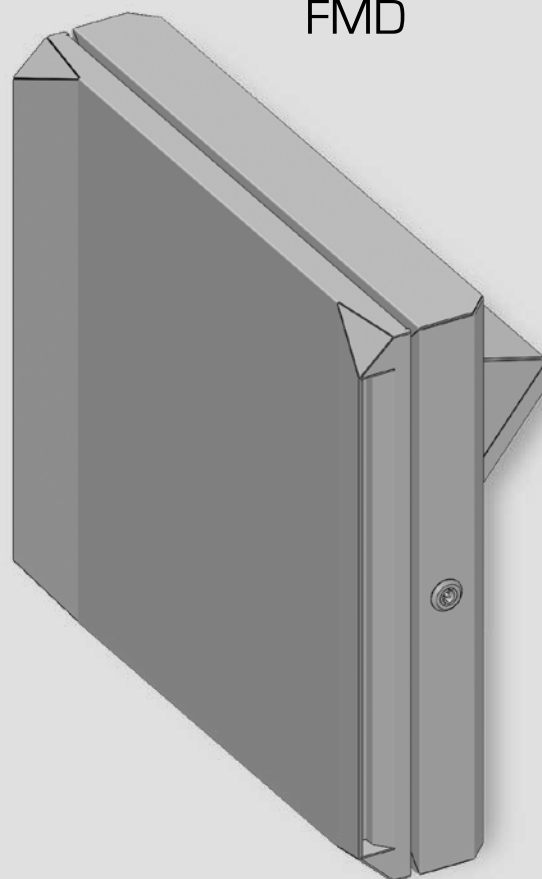

Profondità di soli 100 mm

Sospensione fissata sullo schienale per migliorare la protezione dall'acqua.

Maniglie integrate ed ergonomiche su porta fissata all'involucro con cerniere invisibili dall'esterno e relativo perno facilmente removibile.

GRADO DI PROTEZIONE E NORME DI RIFERIMENTO

IP66 IK10 - EN 62208 : 2011

89/392/EEC

EN 60529/09.200 - EN 50102/05.96



TABELLA DIMENSIONALE

CODICE	Dimensioni			Peso Kg	Volume m³	Utile foratura porta		Larghezza utile foratura fianco A	Utile bocca pensile		Piastra interna (2 mezze piastre)	
	B	H	P			C	D		E	F	I	G
LINEA P=100												
FMN403010	400	300	100	5,50	0,019	331	231	70	345	245	318	268
FMN453510	450	350	100	7,00	0,025	381	281	70	395	295	368	318
FMN454510	450	450	100	8,00	0,032	381	381	70	395	395	368	418
FMN504510	500	450	100	9,00	0,036	431	381	70	445	395	418	418
FMN555010	550	500	100	11,00	0,040	481	431	70	495	445	468	468
LINEA DESIGN												
FMD403010	400	300	100	5,50	0,019	230	220	70	345	245	318	268
FMD453510	450	350	100	7,00	0,025	280	270	70	395	295	368	318
FMD454510	450	450	100	8,00	0,032	280	370	70	395	395	368	418
FMD504510	500	450	100	9,00	0,036	330	370	70	445	395	418	418
FMD555010	550	500	100	11,00	0,040	380	420	70	495	445	468	468

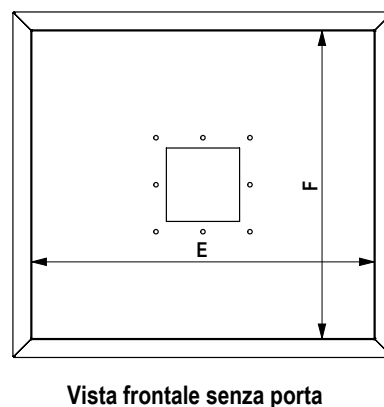
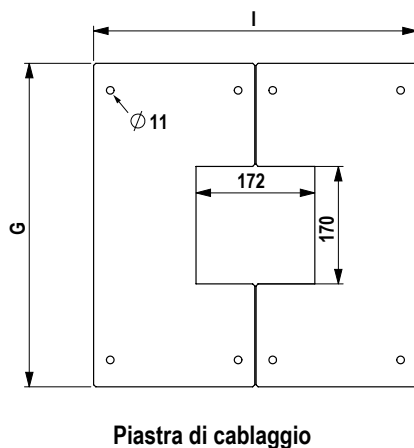
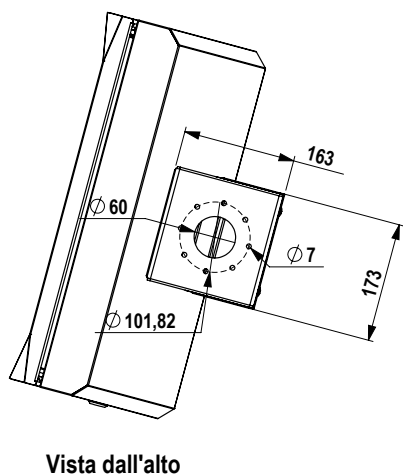
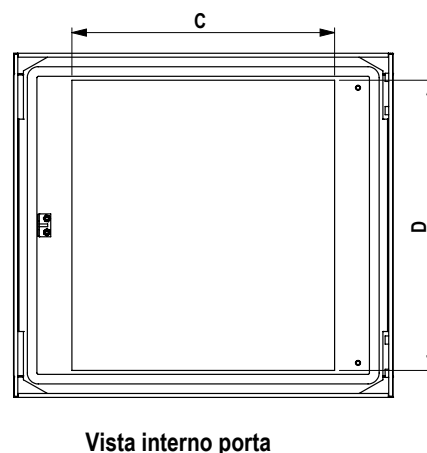
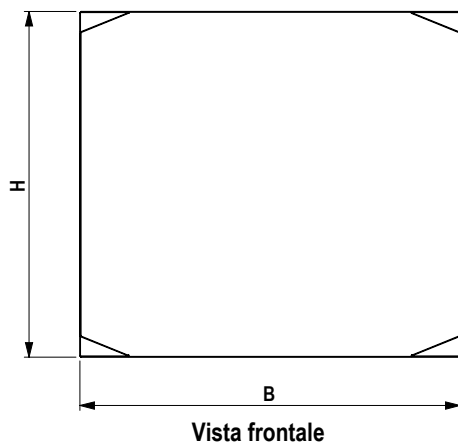
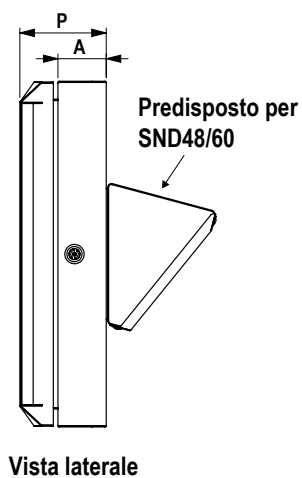
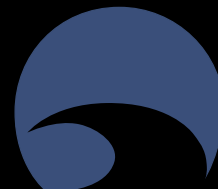
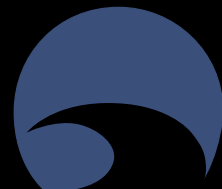

TUBI PER SISTEMI A PENSILE

Tubi in acciaio di piccole e medie dimensioni, sono realizzati in acciaio inossidabile AISI304 (EN 1.4301).

Sono fornibili in quattro tipologie diverse:

- a "L" FML
- a "J" FMJ
- a "S" FMS
- a "I" FMI

Lunghezze su misura.

Per tubi di $\varnothing 48,3\text{mm}$ i raggi di curvatura medi R, possono essere di 2 tipi da 90mm oppure da 105mm.

Per tubi di $\varnothing 60,3\text{mm}$ il raggio di curvatura medio è di 150mm.

Disegni tecnici



TABELLA DIMENSIONALE

CODICE	Dimensioni* [* misure minime per la piegatura]		
	A mm	B mm	C mm
FMJ	min. 450	min. 245	min. 300
FML	min. 245	min. 245	-
FMS	min. 250	min. 245	min. 245
FMI	-	min. 300	-



GIUNTI SNODABILI FISSI E FLANGE

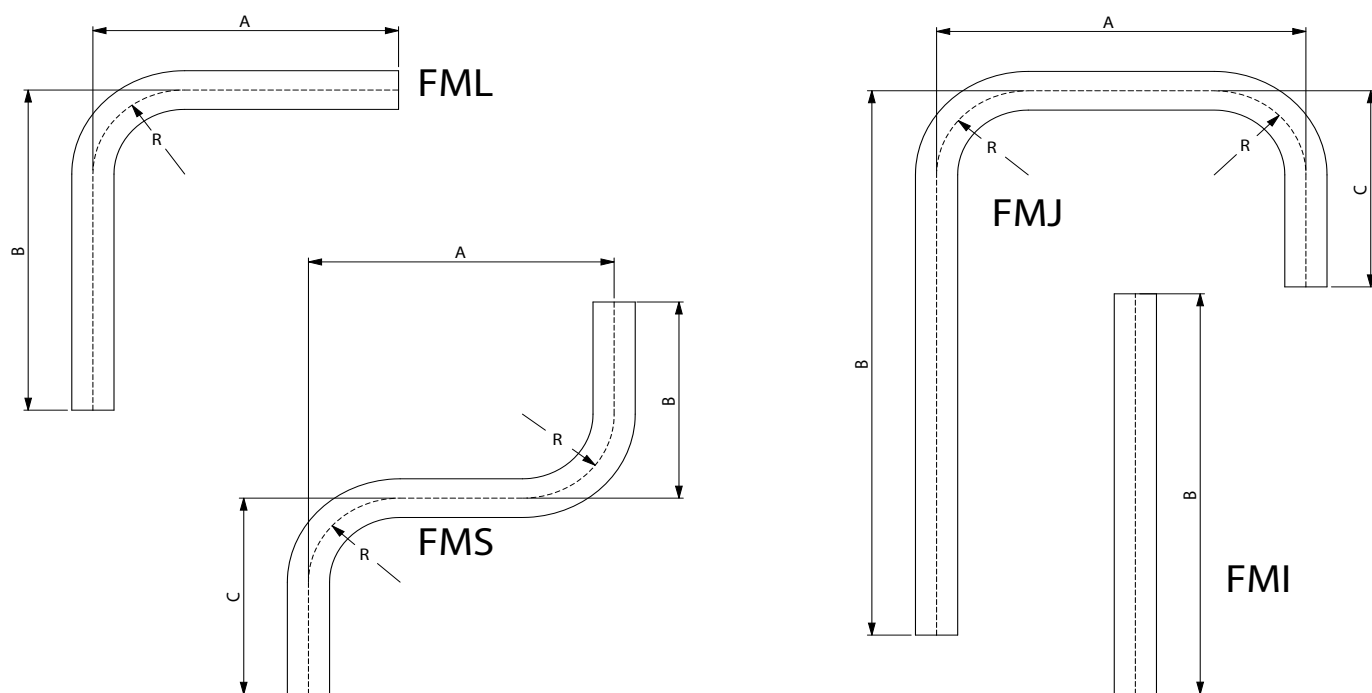
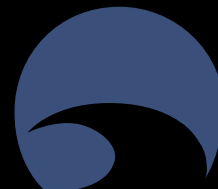
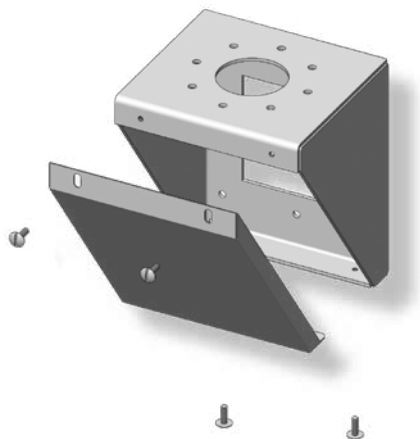

SNF6001 (GIUNTI SND 48/60)
SNF6009 (GIUNTI SND60M)



SND48 - SND60

TABELLA DIMENSIONALE

CODICE	Descrizione	Q.TA'
SND48	Giunto girevole 360° Ø 48,3 mm	1
SND60	Giunto girevole 360° Ø 60,3 mm	1
SNF48	Giunto fisso Ø 48,3 mm	1
SNF60	Giunto fisso Ø 60,3 mm	1
SNF6001	Mensola fissaggio giunto a parete Ø 48,3 e Ø 60,3mm (SND 48/60)	1
SNF4802	Flangia fissaggio tubo Ø 48,3 mm (rinforzo giunto SND 48)	1
SNF6002	Flangia fissaggio tubo Ø 60,3 mm (rinforzo giunto SND 60)	1
SNF6003	Mensola fissaggio giunto SND 00001	1
SND60M	Giunto con fermi rotazione ogni 90°, consigliato per maggiore robustezza	1

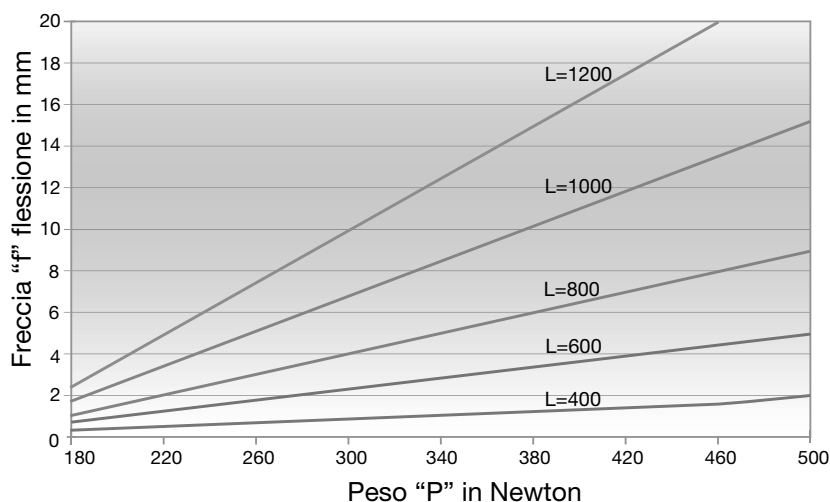

Rappresentazione grafica della flessione subita dal tubo in base al peso applicato e dal suo sbalzo.

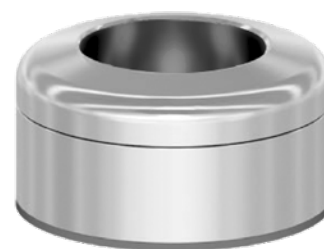

SND60M

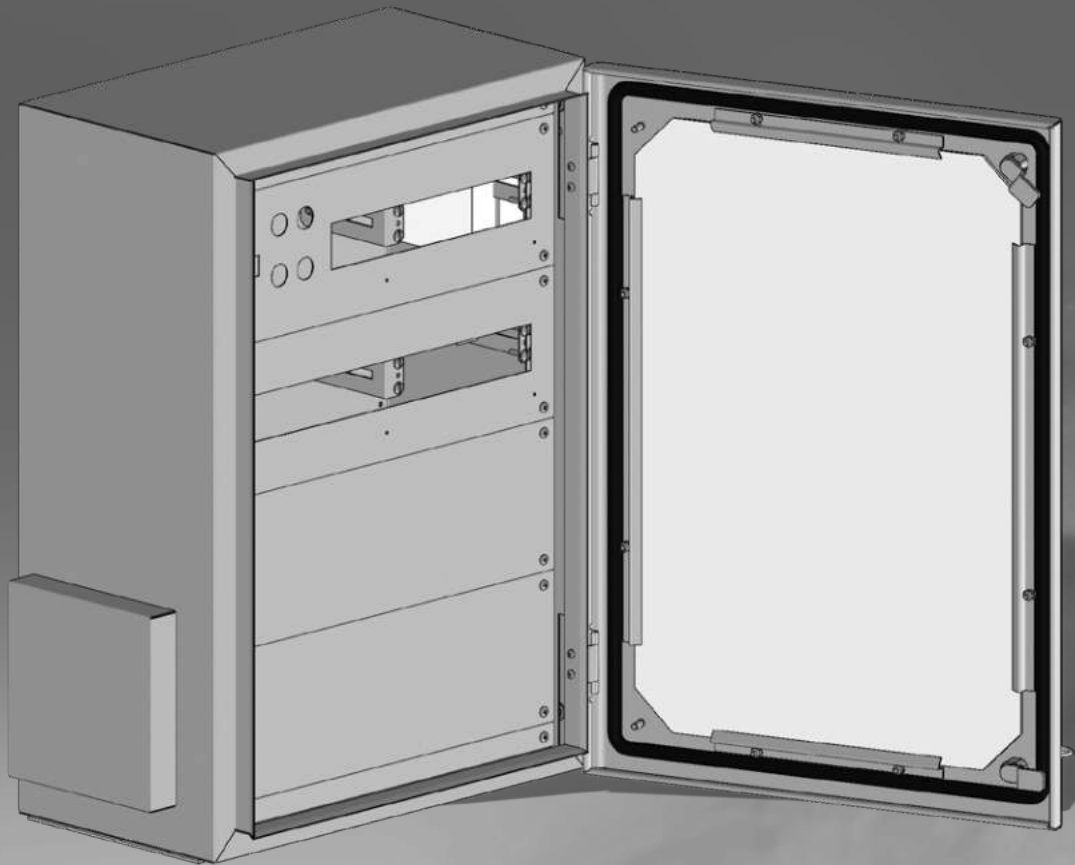

SMART

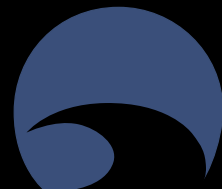

CASSE CIECHE E CON PORTA IN POLICARBONATO

La gamma FQ di casse in acciaio inossidabile è stata realizzata conformemente alle più recenti normative internazionali, con concezioni costruttive di protezione e di pulizia assolutamente innovative. E' pertanto la soluzione ideale per applicazioni in ambienti aggressivi tipici dell'industria alimentare, chimica, farmaceutica o per applicazioni in ambienti esterni. **Su richiesta è possibile fornire le casse FQ modificate secondo le esigenze del cliente.** Su richiesta porta vetro trasparente con vetro di sicurezza 3+3mm.

Su tutte le versioni di casse linea SMART la piastra in FeZn e' fornita di serie ed inclusa nel prezzo.

FQ Serie: Cassa in acciaio inossidabile con porta singola IP66



GRADO DI PROTEZIONE E NORME DI RIFERIMENTO

IP66 IK10
NEMA TYPE 1, 12, 4, 4X

89/392/EEC

EN 62208 : 2011

UL 508 A
NEMA STANDARD PUBLICATION 250

EN 60529/09.200
EN 50102/05.96

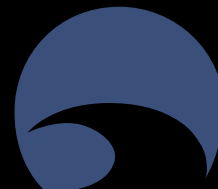

CASSA CON TETTO INTEGRATO FHD FHD - Cassa in acciaio inossidabile con tetto parapigioggia integrato

Questa gamma rappresenta la soluzione per l'impiego in ambienti dove sono richiesti elevati requisiti di igienicità. Una tettoia integrata ed inclinata apporta infatti una protezione aggiuntiva al drenaggio dei liquidi. Questa è la soluzione ideale per il settore industriale alimentare e delle bevande, laboratori biotecnici e impianti farmaceutici.



FQ - Cassa in acciaio inossidabile con doppia porta IP55



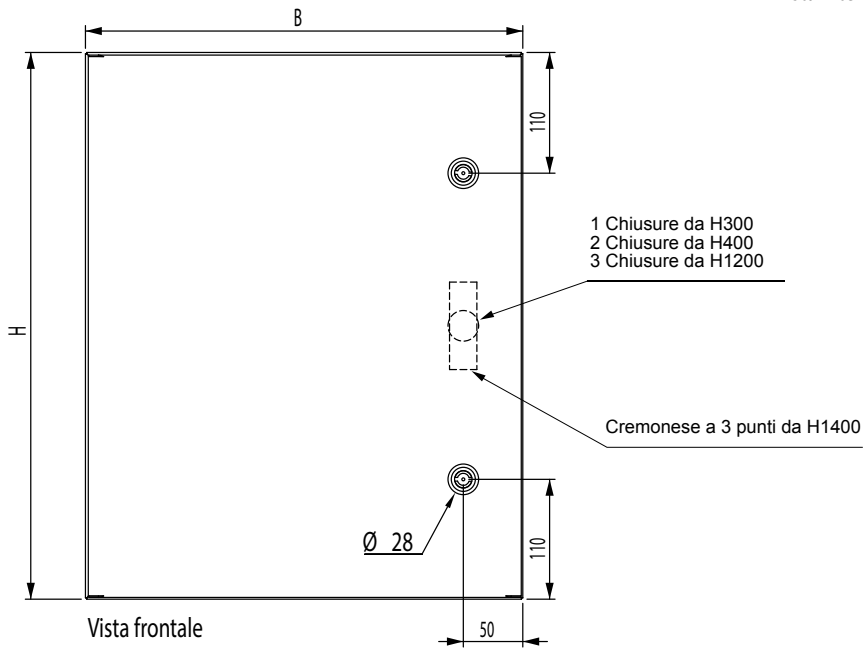
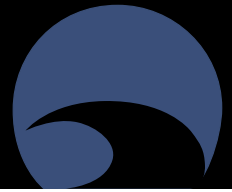

Vista interno porta

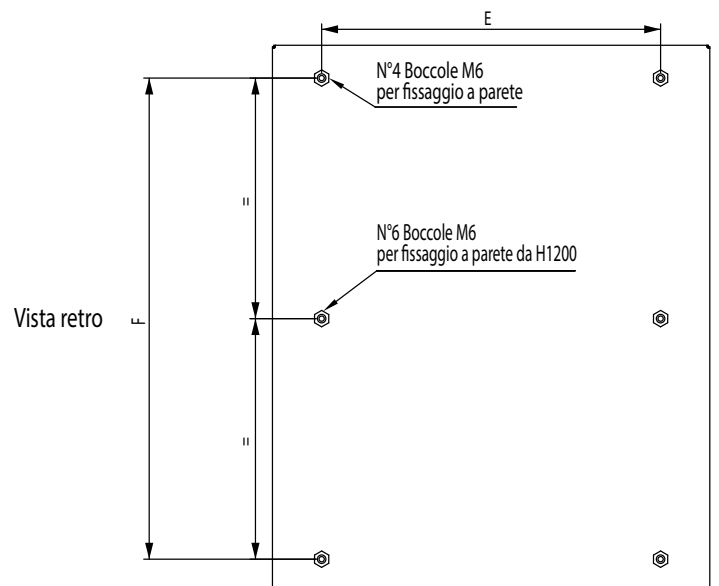
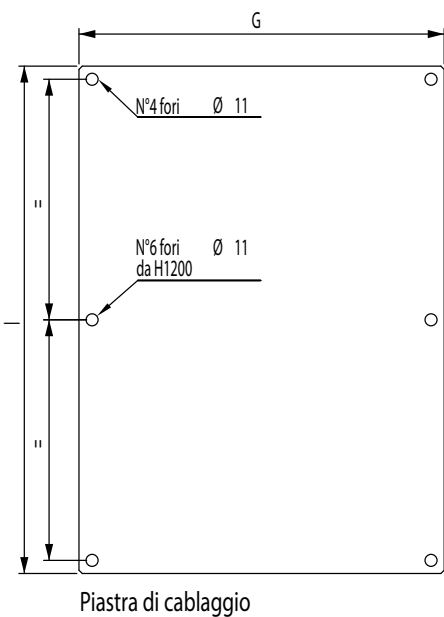
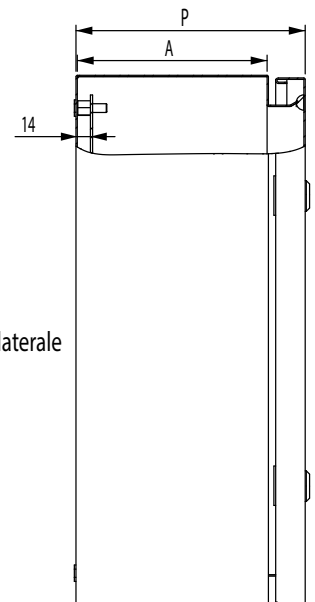
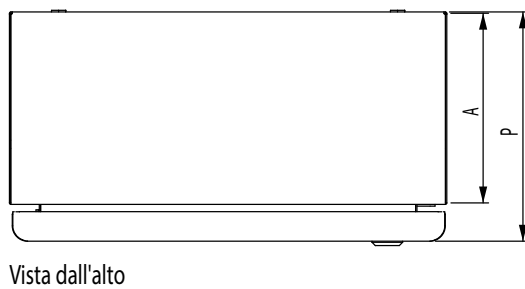
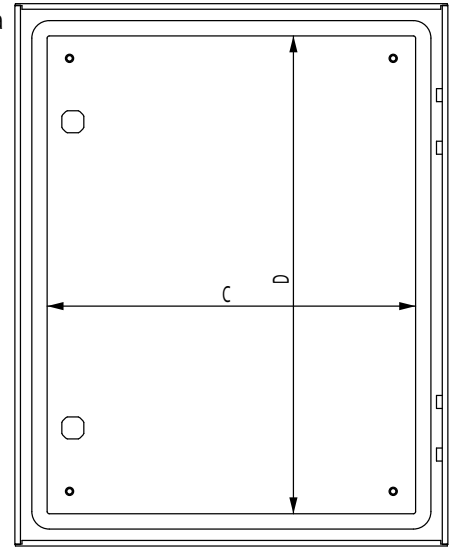



TABELLA DIMENSIONALE

CODICE	Dimensioni			Peso Kg	Volume m ³	Utile foratura porta		Larghezza utile foratura fianco A	Piastra interna		Interassi fissaggi parete		N° Chiusure	Potenza dissipabile
	B	H	P			C	D		G	I	E	F		
FG203015	200	300	150	4,00	0,009	137	237	116	138	268	110	240	1	14W
FG303015	300	300	150	5,50	0,014	237	237	116	238	268	210	240	1	18W
FG303021	300	300	210	6,50	0,019	237	237	176	238	268	210	240	1	20W
FG304015	300	400	150	7,00	0,018	237	337	116	238	368	210	340	1	22W
FG304021	300	400	210	8,00	0,025	237	337	176	238	368	210	340	1	25W
FG403015	400	300	150	7,00	0,018	337	237	116	338	268	310	240	1	21W
FG404021	400	400	210	10,00	0,034	337	337	176	338	368	310	340	2	29W
FG405021	400	500	210	12,00	0,042	337	437	176	338	468	310	440	2	35W
FG405025	400	500	250	12,50	0,050	337	437	216	338	468	310	440	2	37W
FG406021	400	600	210	14,00	0,050	337	537	176	338	568	310	540	2	41W
FG454521	450	450	210	12,00	0,043	387	387	176	388	418	360	390	2	35W
FG454525	450	450	250	13,00	0,051	387	387	216	388	418	360	390	2	37W
FG456025	450	600	250	16,50	0,068	387	537	216	388	568	360	540	2	46W
FG505021	500	500	210	14,50	0,053	437	437	176	438	468	410	440	2	41W
FG505025	500	500	250	15,00	0,063	437	437	216	438	468	410	440	2	44W
FG506021	500	600	210	18,00	0,063	437	537	176	438	568	410	540	2	46W
FG507021	500	700	210	20,00	0,074	437	637	176	438	668	410	640	2	52W
FG507025	500	700	250	20,50	0,088	437	637	216	438	668	410	640	2	55W
FG604021	600	400	210	14,00	0,050	537	337	176	538	368	510	340	2	39W
FG604525	600	450	250	16,00	0,068	537	387	216	538	418	510	390	2	44W
FG606021	600	600	210	20,00	0,076	537	537	176	538	568	510	540	2	52W
FG606025	600	600	250	21,00	0,090	537	537	216	538	568	510	540	2	55W
FG606030	600	600	300	22,00	0,108	537	537	266	538	568	510	540	2	58W
FG606040	600	600	400	25,00	0,144	537	537	366	538	568	510	540	2	66W
FG608021	600	800	210	26,50	0,101	537	737	176	538	768	510	740	2	66W
FG608025	600	800	250	28,00	0,120	537	737	216	538	768	510	740	2	68W
FG608030	600	800	300	29,50	0,144	537	737	266	538	768	510	740	2	72W
FG608040	600	800	400	32,50	0,192	537	737	366	538	768	510	740	2	78W
FG609030	600	900	300	33,00	0,162	537	837	266	538	868	510	840	2	77W
FG6010030	600	1000	300	40,00	0,180	537	937	266	538	968	510	940	2	82W
FG6012030	600	1200	300	47,00	0,216	537	1137	266	538	1168	510	1140	3	99W
FG6012040	600	1200	400	52,00	0,288	537	1137	366	538	1168	510	1140	3	110W
FG806030	800	600	300	28,50	0,144	737	537	266	738	568	710	540	2	68W
FG808030	800	800	300	42,00	0,192	737	737	266	738	768	710	740	2	84W
FG8010030	800	1000	300	51,00	0,240	737	937	266	738	968	710	940	2	102W
FG8012030	800	1200	300	59,50	0,288	737	1137	266	738	1168	710	1140	3	116W
FG8012040	800	1200	400	65,00	0,384	737	1137	366	738	1168	710	1140	3	125W
FG6014030	600	1400	300	54,50	0,252	500	1335	266	500	1382	472	1340	1*	110W
FG6014040	600	1400	400	59,50	0,336	500	1335	366	500	1382	472	1340	1*	120W
FG8014030	800	1400	300	70,00	0,336	700	1335	266	700	1382	672	1340	1*	130W
FG8014040	800	1400	400	75,00	0,448	700	1335	366	700	1382	672	1340	1*	132W
FG8016030	800	1600	300	77	0,384	700	1535	266	700	1582	672	1540	1*	150W
FG8016040	800	1600	400	84	0,512	700	1535	366	700	1582	672	1540	1*	170W

* CHIUSURA A CREMONESE A 3 PUNTI



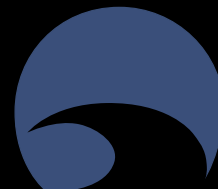
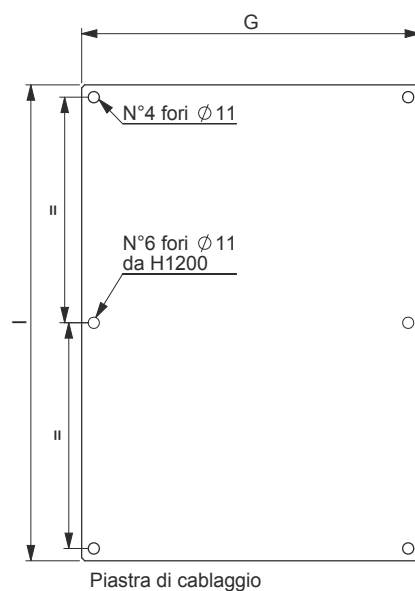
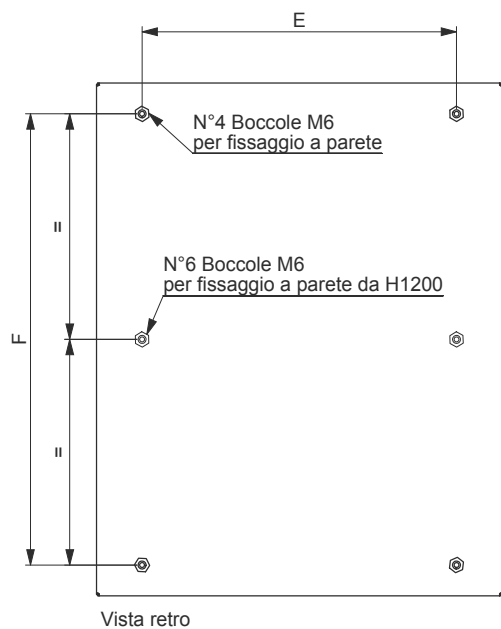
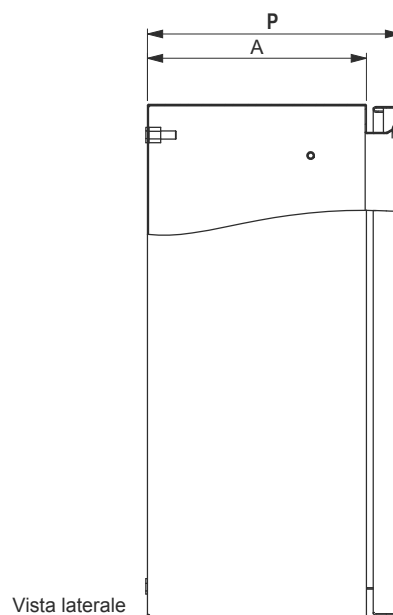
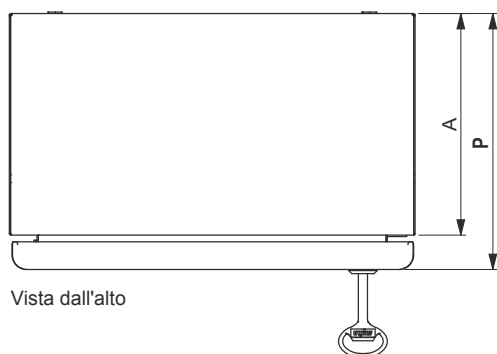
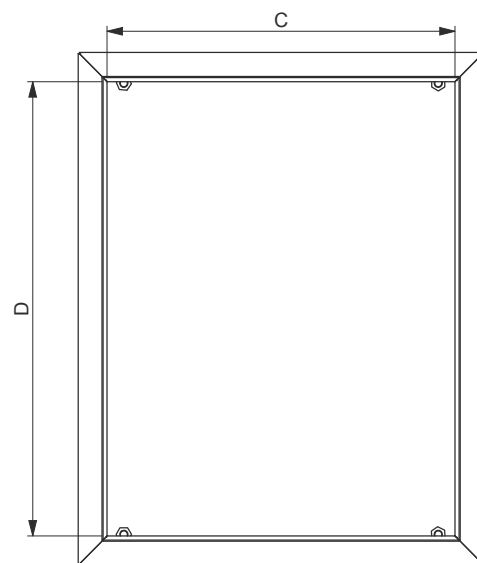
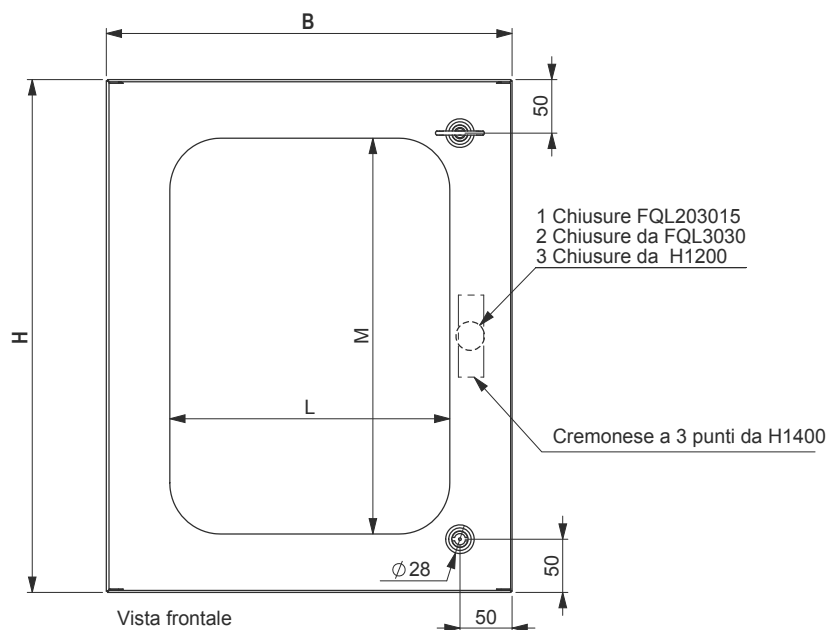
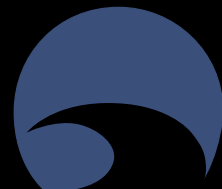

TABELLA DIMENSIONALE FQL

CODICE	Dimensioni			Peso Kg	Vol. m ³	Luce oblò		Larghezza utile foratura fianco A	Utile Apertura Cassa C D		Piastra Interna G I		Interassi fissaggi parete E F		N° Chiusure	Potenza dissipabile
	B	H	P			L	M		C	D	G	I	E	F		
FQL203015	200	300	150	4,00	0,011	95	186	116	143	243	138	268	110	240	1	14W
FQL303015	300	300	150	5,50	0,016	176	186	116	243	243	238	268	210	240	2	18W
FQL303021	300	300	210	6,50	0,023	176	186	176	243	243	238	268	210	240	2	20W
FQL304015	300	400	150	7,00	0,022	176	286	116	243	343	238	368	210	340	2	22W
FQL304021	300	400	210	11,53	0,030	176	286	176	243	343	238	368	210	340	2	25W
FQL403015	400	300	150	9,39	0,022	276	186	116	343	243	338	268	310	240	2	21W
FQL404021	400	400	210	13,87	0,040	276	286	176	343	343	338	368	310	340	2	29W
FQL405021	400	500	210	16,14	0,050	276	386	176	343	443	338	468	310	440	2	35W
FQL405025	400	500	250	18,01	0,060	276	386	216	343	443	338	468	310	440	2	37W
FQL406021	400	600	210	18,41	0,060	276	486	176	343	543	338	568	310	540	2	41W
FQL454521	450	450	210	16,29	0,051	326	336	176	393	393	388	418	360	390	2	35W
FQL454525	450	450	250	18,16	0,061	326	336	216	393	393	388	418	360	390	2	37W
FQL456025	450	600	250	22,06	0,081	326	486	216	393	543	388	568	360	540	2	46W
FQL505021	500	500	210	18,94	0,063	376	386	176	443	443	438	468	410	440	2	41W
FQL505025	500	500	250	20,91	0,075	376	386	216	443	443	438	468	410	440	2	44W
FQL506021	500	600	210	21,66	0,076	376	486	176	443	543	438	568	410	540	2	46W
FQL507021	500	700	210	24,39	0,088	376	586	176	443	643	438	668	410	640	2	52W
FQL507025	500	700	250	26,56	0,105	376	586	216	443	643	438	668	410	640	2	55W
FQL604021	600	400	210	18,56	0,060	476	286	176	543	343	538	368	510	340	2	39W
FQL604525	600	450	250	22,17	0,081	476	336	216	543	393	538	418	510	390	2	44W
FQL606021	600	600	210	24,92	0,091	476	486	176	543	543	538	568	510	540	2	52W
FQL606025	600	600	250	27,09	0,108	476	486	216	543	543	538	568	510	540	2	55W
FQL606030	600	600	300	29,95	0,130	476	486	266	543	543	538	568	510	540	2	58W
FQL606040	600	600	400	36,59	0,173	476	486	366	543	543	538	568	510	540	2	66W
FQL608021	600	800	210	33,05	0,121	476	686	176	543	743	538	768	510	740	2	66W
FQL608025	600	800	250	35,42	0,144	476	686	216	543	743	538	768	510	740	2	68W
FQL608030	600	800	300	38,52	0,173	476	686	266	543	743	538	768	510	740	2	72W
FQL608040	600	800	400	45,67	0,230	476	686	366	543	743	538	768	510	740	2	78W
FQL609030	600	900	300	47,97	0,194	476	786	266	543	843	538	868	510	840	2	77W
FQL6010030	600	1000	300	51,96	0,216	476	886	266	543	943	538	968	510	940	2	82W
FQL6012030	600	1200	300	59,94	0,259	476	1086	266	543	1143	538	1168	510	1140	2	99W
FQL6012040	600	1200	400	70,11	0,346	476	1086	366	543	1143	538	1168	510	1140	2	110W
FQL806030	800	600	300	44,14	0,173	676	486	266	743	543	738	568	710	540	2	68W
FQL808030	800	800	300	54,18	0,230	676	686	266	743	743	738	768	710	740	2	84W
FQL8010030	800	1000	300	64,23	0,288	676	886	266	743	943	738	968	710	940	2	102W
FQL8012030	800	1200	300	74,27	0,346	676	1086	266	743	1143	738	1168	710	1140	2	116W
FQL8012040	800	1200	400	85,07	0,461	676	1086	366	743	1143	738	1168	710	1140	2	125W
FQL6014030	600	1400	300	67,91	0,252	420	1300	266	510	1343	500	1382	472	1340	1*	110W
FQL6014040	600	1400	400	78,71	0,336	420	1300	366	510	1343	500	1382	472	1340	1*	120W
FQL8014030	800	1400	300	84,32	0,336	620	1300	266	710	1343	700	1382	672	1340	1*	130W
FQL8014040	800	1400	400	95,74	0,448	620	1300	366	710	1343	700	1382	672	1340	1*	132W
FQL8016030	800	1600	300	94,36	0,384	620	1500	266	710	1543	700	1582	672	1540	1*	150W
FQL8016040	800	1600	400	106,41	0,512	620	1500	366	710	1543	700	1582	672	1540	1*	170W

* CHIUSURA A CREMONESE A 3 PUNTI

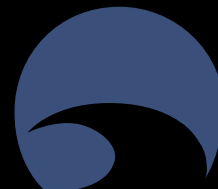
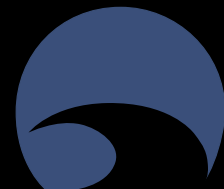

GRADO DI PROTEZIONE E NORME DI RIFERIMENTO

IP66 IK10

89/392/EEC

EN 62208 : 2011

EN 60529/09.200 - EN 50102/05.96

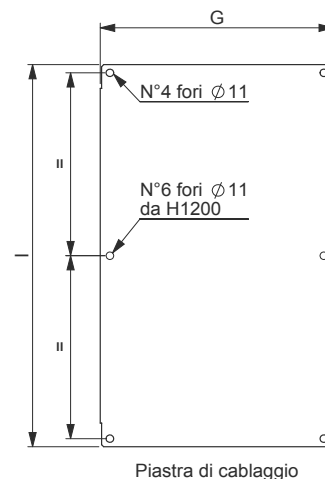
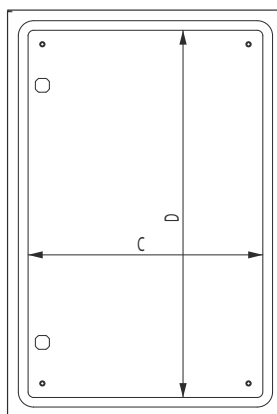
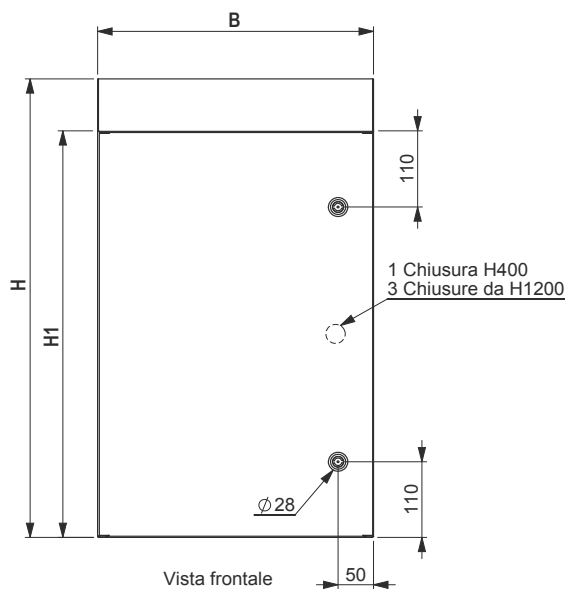

Vista frontale senza porta



TABELLA DIMENSIONALE FHD

CODICE	Dimensioni				Peso Kg	Volume m ³	Larghezza utile foratura porte per fianco			Utile foratura porte			N. Chiusure	Potenza dissipabile
	B	H	H1	P			A	C	D	G	I	-		
FHD304015	300	548	400	150	8,00	0,025	116	237	337	238	368	1	22W	
FHD406021	400	748	600	210	15,00	0,063	176	337	537	338	568	2	41W	
FHD507021	500	848	700	210	21,00	0,089	176	437	637	438	668	2	52W	
FHD606025	600	748	600	250	24,00	0,112	216	537	537	538	568	2	55W	
FHD608025	600	948	800	250	31,00	0,142	216	537	737	538	768	2	68W	
FHD808030	800	948	800	300	41,00	0,228	266	737	737	738	768	2	84W	
FHD8012030	800	1348	1200	300	57,00	0,324	266	737	1137	738	1168	3	116W	

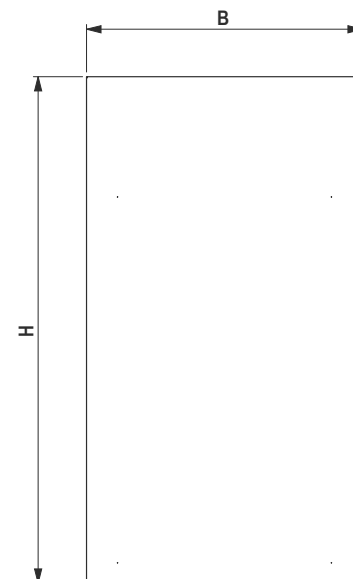
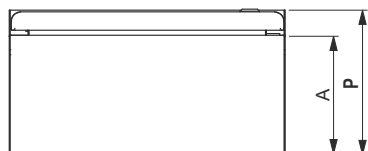
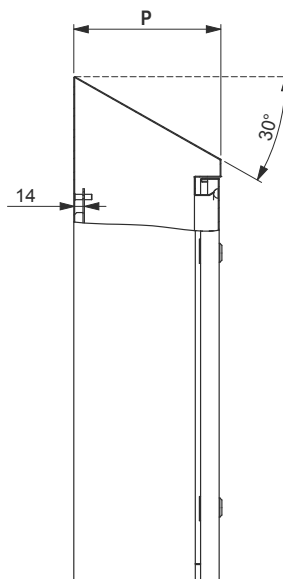
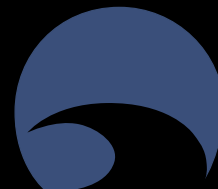

GRADO DI PROTEZIONE E NORME DI RIFERIMENTO

IP55 IK10 - NEMA TYPE 1, 12

89/392/EEC

EN 62208 : 2011

UL 508 A - NEMA STANDARD PUBLICATION 250

EN 60529/09.200 - EN 50102/05.96

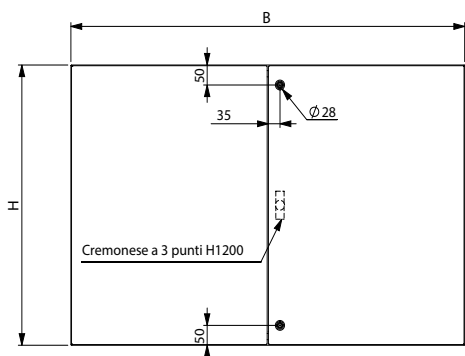

Vista frontale

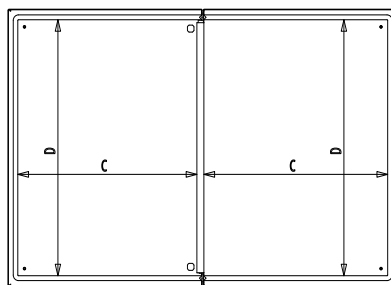

Vista interno porta

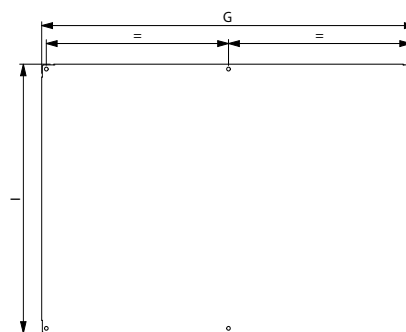

Piastra di cablaggio

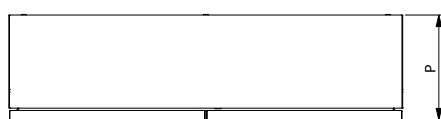

Vista dall'alto

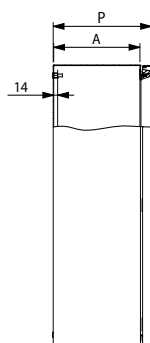

Vista laterale

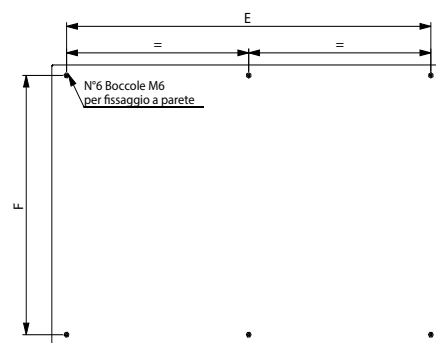

Vista retro

TABELLA DIMENSIONALE FQ

CODICE	Dimensioni			Peso Kg	Volume m ³	Larghezza utile foratura porte per fianco A	Utile Foratura porte DX e SX			Piastra interna		Interassi fissaggi parete		N° Chiusure	Potenza dissipabile
	B	H	P				C	D	G	I	E	F			
FQ1006030	1000	600	300	41,0	0,180	266	418,5	537	938	568	910	540	2	102W	
FQ1008030	1000	800	300	52,0	0,240	266	418,5	737	938	768	910	740	2	124W	
FQ10010030	1000	1000	300	62,5	0,300	266	418,5	937	938	968	910	940	3	124W	
FQ10010040	1000	1000	400	68,0	0,400	366	418,5	937	938	968	910	940	3	156W	
FQ1208030	1200	800	300	61,0	0,288	266	518,5	737	1138	768	1110	740	2	145W	
FQ10012030**	1000	1200	300	75,0	0,360	266	320	1076	900	1182	872	1140	1*	145W	
FQ10012040**	1000	1200	400	80,0	0,480	366	320	1076	900	1182	872	1140	1*	156W	
FQ10014030**	1000	1400	300	85,0	0,420	266	320	1276	900	1382	872	1340	1*	162W	
FQ10014040**	1000	1400	400	91,0	0,560	366	320	1276	900	1382	872	1340	1*	162W	
FQ12012030**	1200	1200	300	88,0	0,432	266	420	1076	1100	1182	1072	1140	1*	162W	
FQ12012040**	1200	1200	400	95,0	0,576	366	420	1076	1100	1182	1072	1140	1*	162W	
FQ12014030**	1200	1400	300	100,0	0,504	266	420	1276	1100	1382	1072	1340	1*	162W	
FQ12014040**	1200	1400	400	106,0	0,672	366	420	1276	1100	1382	1072	1340	1*	162W	
FQ14014040**	1400	1400	400	110,0	0,784	366	520	1276	1300	1382	1272	1340	1*	212W	

* CHIUSURA A CREMONESE A 3 PUNTI

** CASSA NON CERTIFICATA UL

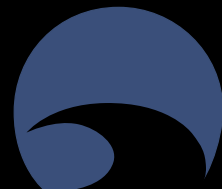

KCS: Controporta

Controporta interna in acciaio inox con apertura di 90° incernierata sul telaio interno fissato mediante prigionieri.



* Controporta regolabile in profondità da un minimo di 40mm dalla porta esterna ad un massimo di 60mm

Disegni tecnici

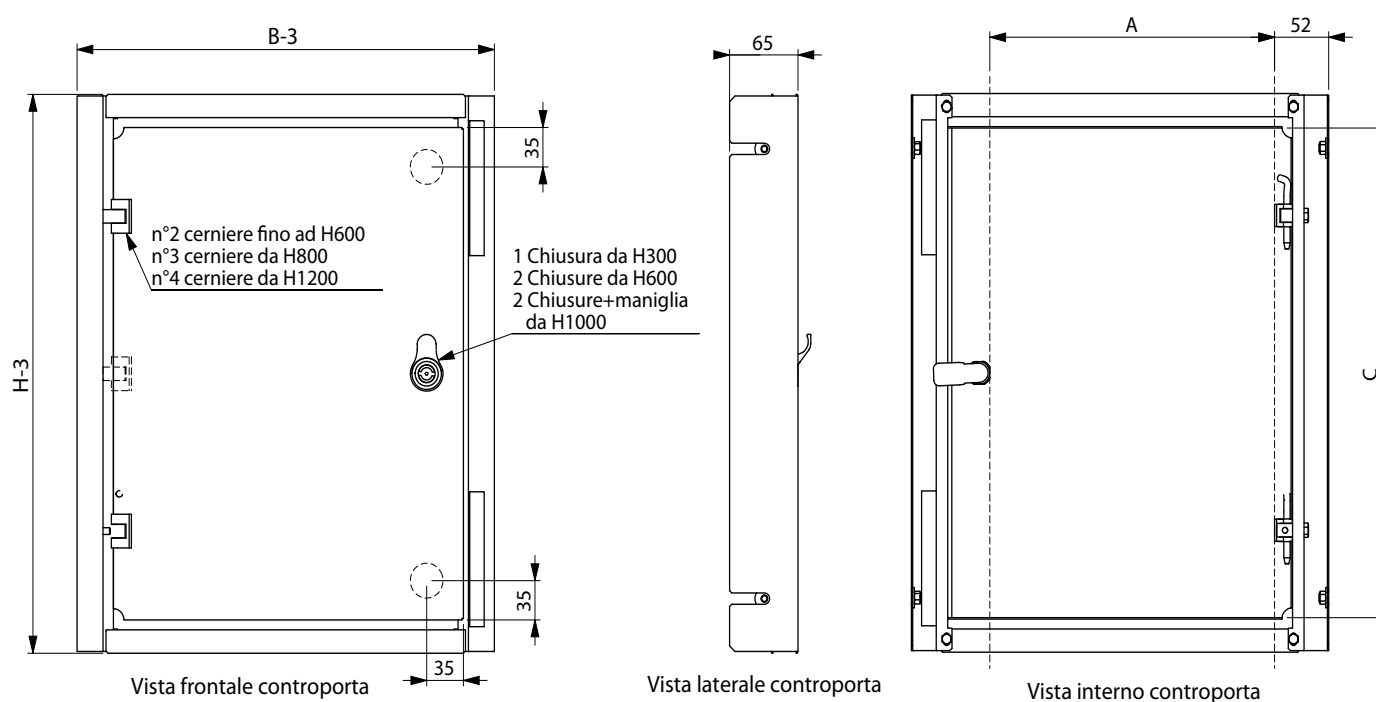



TABELLA DIMENSIONALE

CODICE	Dimensioni		Peso Kg	Volume m ³	Utile foratura controporta		N° Chiusure	N°Cerniere
	B	H			A	C		
KCS3030H	300	300	1,80	0,006	170	235	1	2
KCS3040H	300	400	2,30	0,008	170	335	1	2
KCS4040H	400	400	2,80	0,010	270	335	1	2
KCS4050H	400	500	3,50	0,013	270	435	1	2
KCS4060H	400	600	4,20	0,016	270	535	1	2
KCS4545H	450	450	3,50	0,013	320	385	1	2
KCS4560H	450	600	4,50	0,018	320	535	1	2
KCS5050H	500	500	4,40	0,016	370	435	1	2
KCS5070H	500	700	5,50	0,023	370	635	1	2
KCS6040H	600	400	4,00	0,016	470	335	1	2
KCS6045H	600	450	4,50	0,018	470	385	1	2
KCS6060H	600	600	5,50	0,023	470	535	1	2
KCS6080H	600	800	7,50	0,031	470	735	2	3
KCS6090H	600	900	8,00	0,035	470	835	2	3
KCS60100H	600	1000	9,00	0,039	470	935	2*	3
KCS60120H	600	1200	11,00	0,047	470	1135	2*	4
KCS60140H	600	1400	13,50	0,055	435	1335	2*	4
KCS60160H	600	1600	15,50	0,062	435	1535	2*	4
KCS8080H	800	800	10,00	0,042	670	735	2	3
KCS80100H	800	1000	11,50	0,052	670	935	2*	3
KCS80120H	800	1200	13,50	0,062	670	1135	2*	4
KCS80140H	800	1400	16,50	0,073	635	1335	2*	4
KCS80160H	800	1600	19	0,083	635	1535	2*	4
KCS8060H	800	600	7,50	0,031	670	535	1	2
KCS5060H	500	600	5,00	0,019	370	470	1	2

* 2 CHIUSURE + MANIGLIA

A richiesta è possibile avere il materiale AISI 316L. Cambia l'ultima lettera del codice: H = AISI 304L (standard) L = AISI 316L

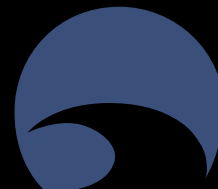
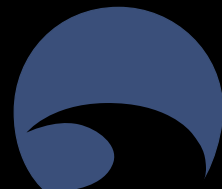

KTM: Telaio modulare e pannelli modulari

Kit telaio modulare formato da profili per fissare le apparecchiature modulari.



* Telaio regolabile in profondita' da un minimo di 40mm ad un massimo di 60mm dalla porta esterna.

Disegni tecnici

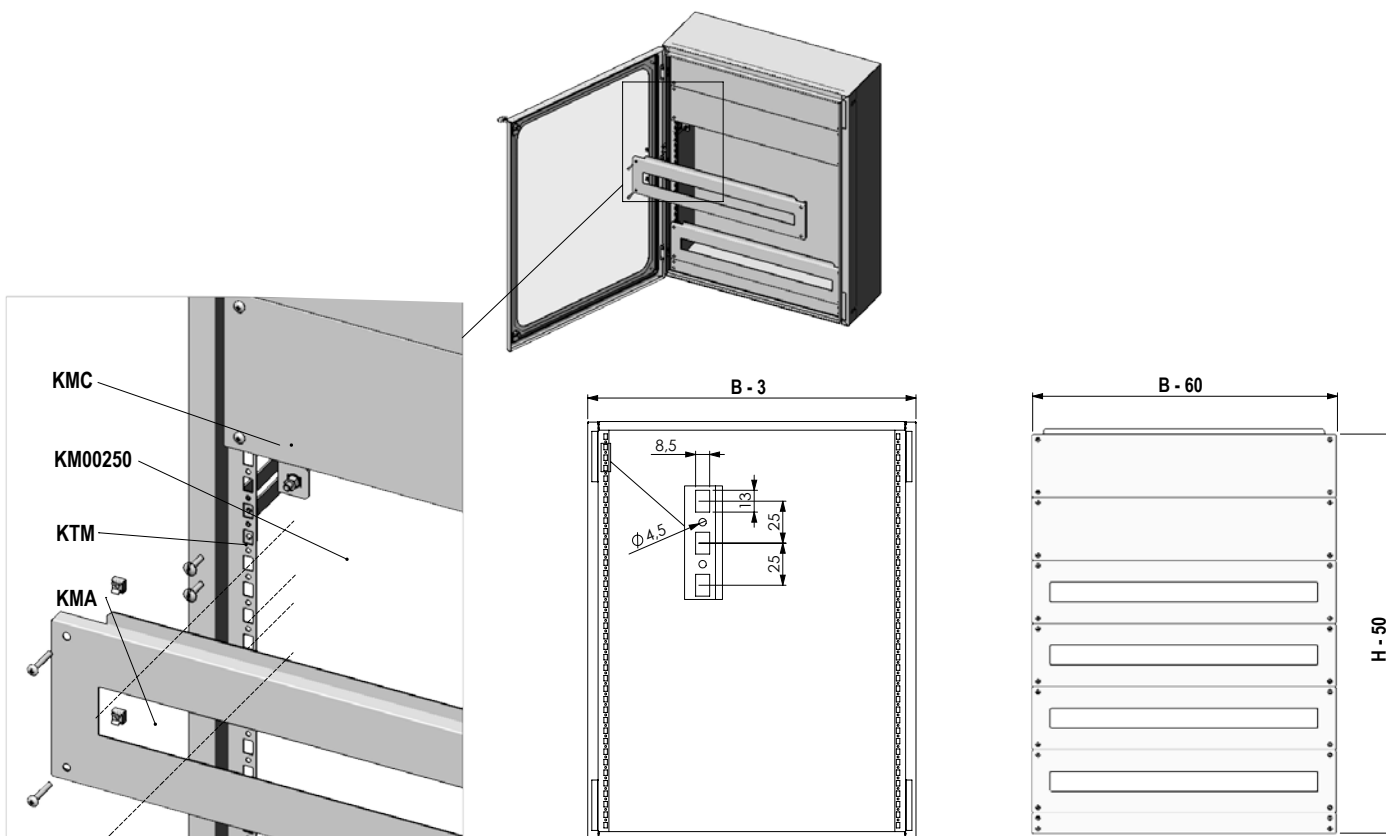



TABELLA DIMENSIONALE

CODICE	Descrizione	Dimensioni		Peso Kg	Pannelli modulari Nr.
		B	H		
KTM4050H	Kit modulare per serie smart	397	497	1,68	3
KTM5060H	Kit modulare per serie smart	497	597	2,30	3+2*
KTM6060H	Kit modulare per serie smart	597	597	2,91	3+2*
KTM6090H	Kit modulare per serie smart	597	897	3,22	5+2*
KTM60100H	Kit modulare per serie smart	597	997	4,15	6+1*
KTM80100H	Kit modulare per serie smart	797	997	4,50	6+1*
KTM80120H	Kit modulare per serie smart	797	1197	4,76	7+2*

* Pannello H50 cieco per morsetteria

TABELLA DIMENSIONALE

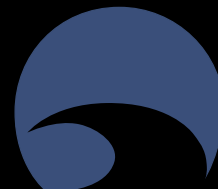
CODICE	Descrizione	Dimensioni		Peso Kg	Pannelli modulari Nr.
		B	H		
KMA4015H	Kit pannello modulare aperto per serie smart	340	150	0,60	15
KMA5015H	Kit pannello modulare aperto per serie smart	440	150	0,70	20
KMA6015H	Kit pannello modulare aperto per serie smart	540	150	0,80	26
KMA8015H	Kit pannello modulare aperto per serie smart	740	150	1,00	37
KMC4015H	Kit pannello modulare cieco per serie smart	340	150	0,65	-
KMC5015H	Kit pannello modulare cieco per serie smart	440	150	0,75	-
KMC6015H	Kit pannello modulare cieco per serie smart	540	150	0,90	-
KMC8015H	Kit pannello modulare cieco per serie smart	740	150	1,10	-
KMC405H	Kit pannello modulare cieco per serie smart	340	50	0,25	-
KMC505H	Kit pannello modulare cieco per serie smart	440	50	0,35	-
KMC605H	Kit pannello modulare cieco per serie smart	540	50	0,45	-
KMC805H	Kit pannello modulare cieco per serie smart	740	50	0,60	-
KM00250	Kit squadre fissaggio guida din	-	-	0,20	-

A richiesta è possibile averli in AISI 316L

Cambia l'ultima lettera del codice:

H = AISI 304L (standard)

L = AISI 316L

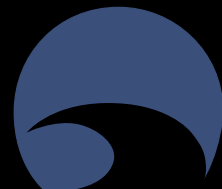

PPS: Profili porta

Kit di traverse per fissare in FeZn apparecchiature sulla porta interna



TABELLA DIMENSIONALE

CODICE	Descrizione	Interasse foratura supporti	Numero fori
		H	N.
PPS40G	Profilo porta serie smart H	320	11
PPS45G	Profilo porta serie smart H	370	15
PPS50G	Profilo porta serie smart H	420	19
PPS60G	Profilo porta serie smart H	520	27
PPS70G	Profilo porta serie smart H	620	35
PPS80G	Profilo porta serie smart H	720	43
PPS90G	Profilo porta serie smart H	820	51
PPS100G	Profilo porta serie smart H	920	59
PPS120G	Profilo porta serie smart H	1120	72
PPS140G	Profilo porta serie smart H	1320	91
PPS160G	Profilo porta serie smart H	1520	107

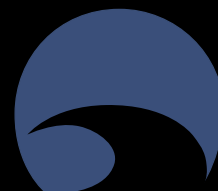

FGS: Flangia passacavi

Piastra in acciaio inox con guarnizione poliuretanic, adatta alle applicazioni di passacavi.



A richiesta si possono avere in AISI 316L.

Cambia l'ultima lettera del codice:

H= AISI 304L (standard) - L= AISI 316L

Smart
Casse

TABELLA DIMENSIONALE

CODICE	Dimensioni		Dimensione casse	
	B	H	B	P
FGS2913H	290	130	≥ 300 A < 500	DA 210 A 250
FGS2923H	290	230	≥ 300 A < 500	DA 300 A 400
FGS4913H	490	130	≥ 500 A < 800	DA 210 A 250
FGS4923H	490	230	≥ 500 A < 800	DA 300 A 400
FGS7923H	790	230	≥ 800 A < 1000	300
FGS7937H	790	360	≥ 800 A < 1000	400

Disegni tecnici

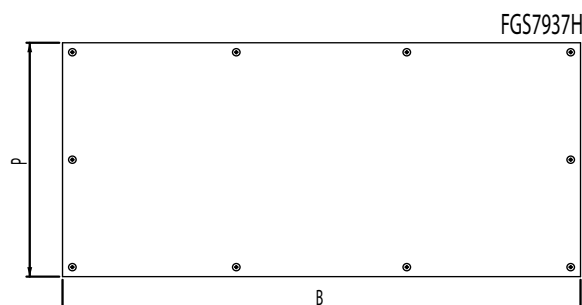
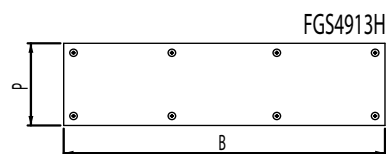
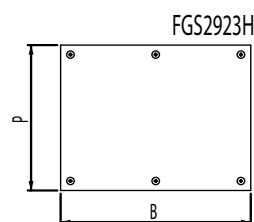
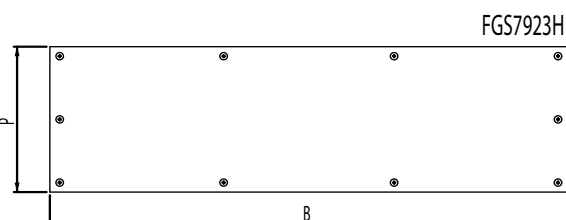
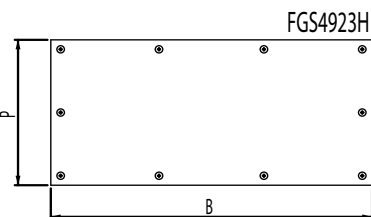
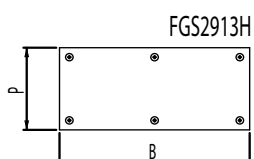

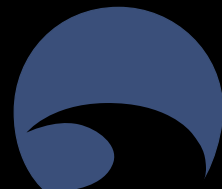

TPS: Tetto parapiovvia

In ambienti esterni, per garantire una maggiore protezione ad agenti atmosferici. E' possibile l'installazione di tettucci di protezione, fissati alle carpenterie mediante sistemi di fissaggio in dotazione. Realizzato in AISI 304L a richiesta in AISI 316L.



TABELLA DIMENSIONALE

CODICE	Dimensioni				Peso Kg	Volume m ³
	B	H1	H2	P		
TPS2015	200	48	72	250	1,38	0,003
TPS3015	300	48	72	250	1,81	0,005
TPS3021	300	48	72	310	2,14	0,006
TPS4015	400	48	72	250	2,25	0,006
TPS4021	400	48	72	310	2,65	0,007
TPS4025	400	48	72	350	2,92	0,008
TPS4521	450	48	72	310	2,91	0,008
TPS4525	450	48	72	350	3,20	0,009
TPS5021	500	48	72	310	3,16	0,009
TPS5025	500	48	72	350	3,48	0,011
TPS6021	600	48	72	310	3,68	0,011
TPS6025	600	48	72	350	4,05	0,013
TPS6030	600	48	72	400	4,51	0,014
TPS6040	600	48	72	500	5,44	0,018
TPS8030	800	48	72	400	5,77	0,019
TPS8040	800	48	72	500	6,96	0,024
TPS10030	1000	48	72	400	7,04	0,024
TPS10040	1000	48	72	500	8,48	0,030
TPS12030	1200	48	72	400	8,30	0,029
TPS12040	1200	48	72	500	10,00	0,036
TPS14040	1400	48	72	500	11,52	0,042

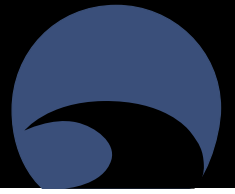

Disegni tecnici

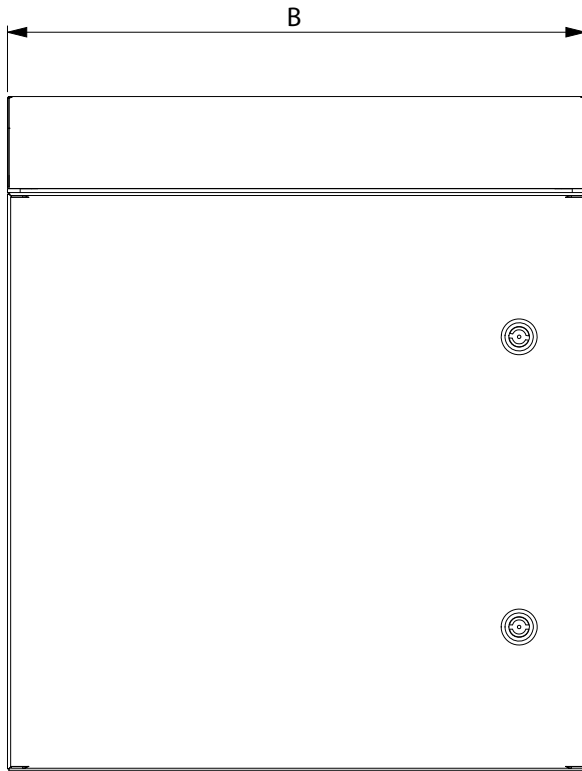

Vista frontale

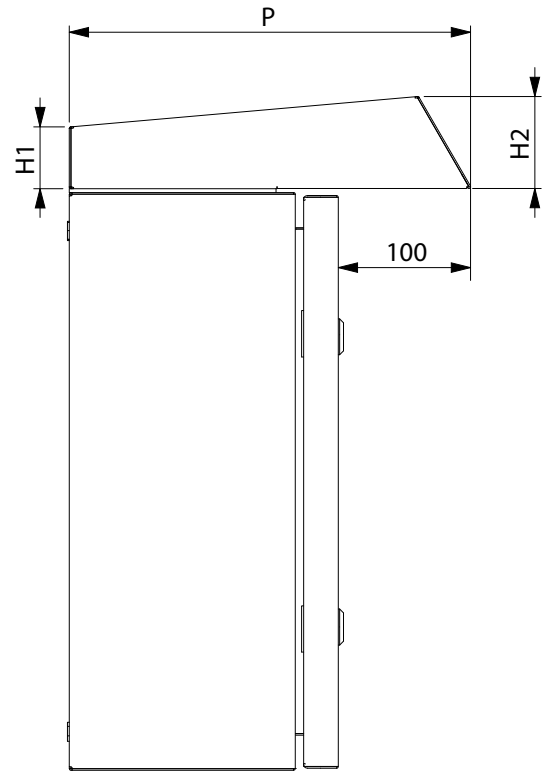

Vista laterale

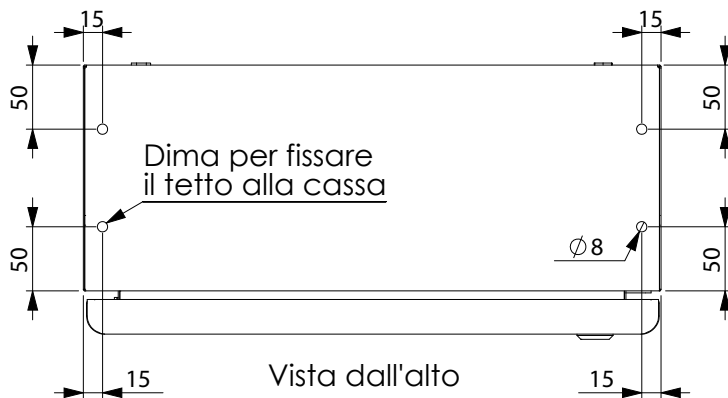

Vista dall'alto

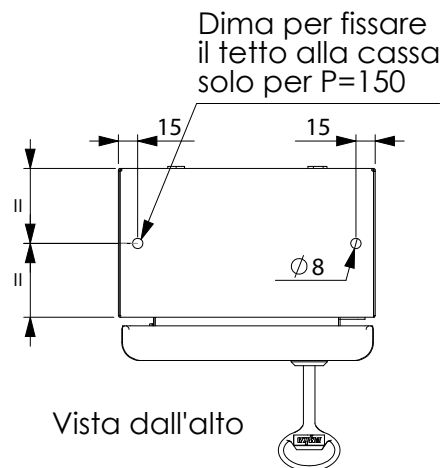

Vista dall'alto

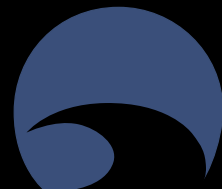

KMG: Kit molle a gas

Pistoni con molla a gas per mantenere la porta aperta mentre si lavora evitando la chiusura accidentale.



TABELLA DIMENSIONALE

CODICE	Descrizione
KMG00005	Kit molla a gas da 5 KG
KMG00010	Kit molla a gas da 10 KG
KMG00015	Kit molla a gas da 15 KG
KMG00020	Kit molla a gas da 20 KG

TS: Tasca porta schemi

Tasche interne adatte per l'alloggiamento di documenti formato A4. Disponibili sia in acciaio che in pvc.



Disegni tecnici

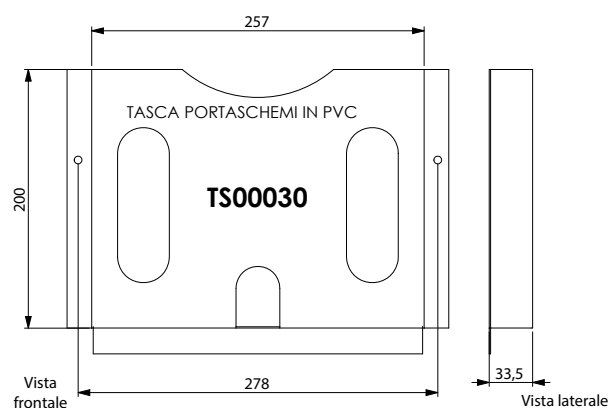
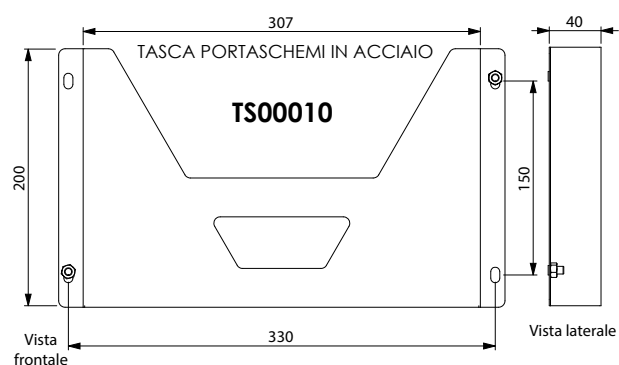

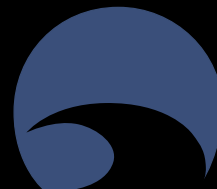

SP: Staffe fissaggio parete

Kit di montaggio a parete composto da viti e staffe realizzate in AISI 304L a richiesta in AISI 316L.

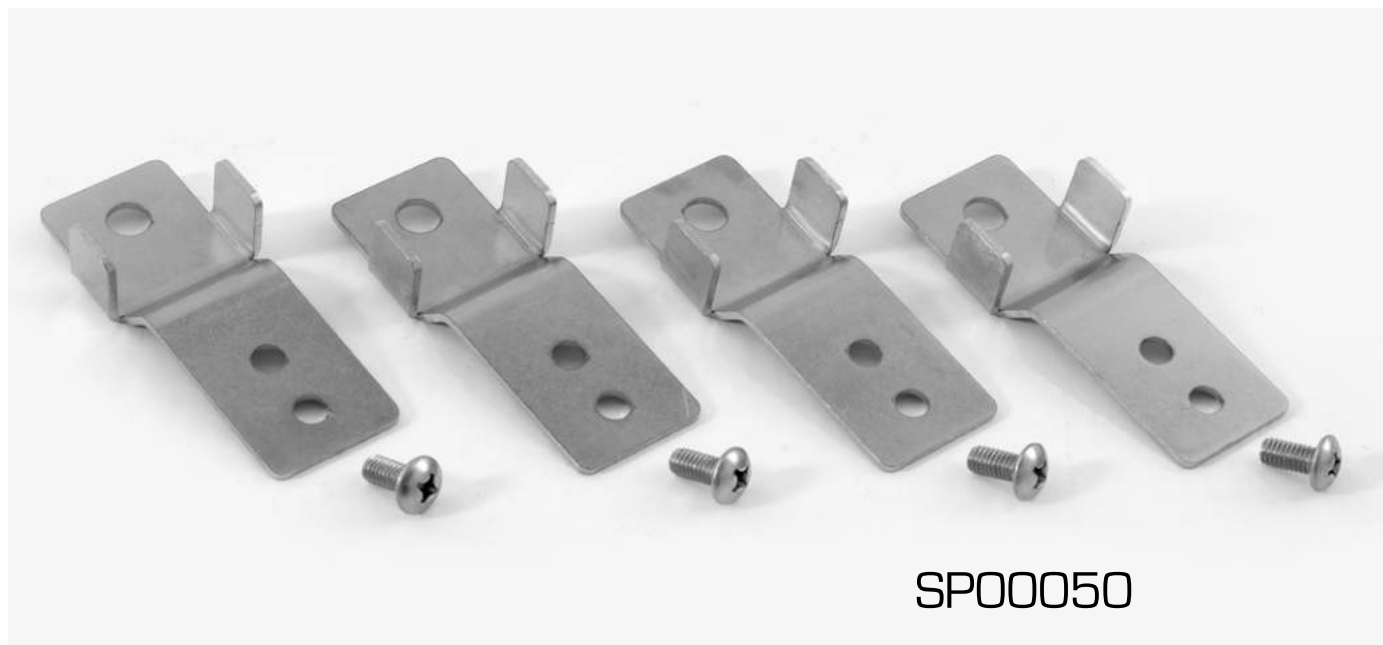

Smart
Casse

Disegni tecnici

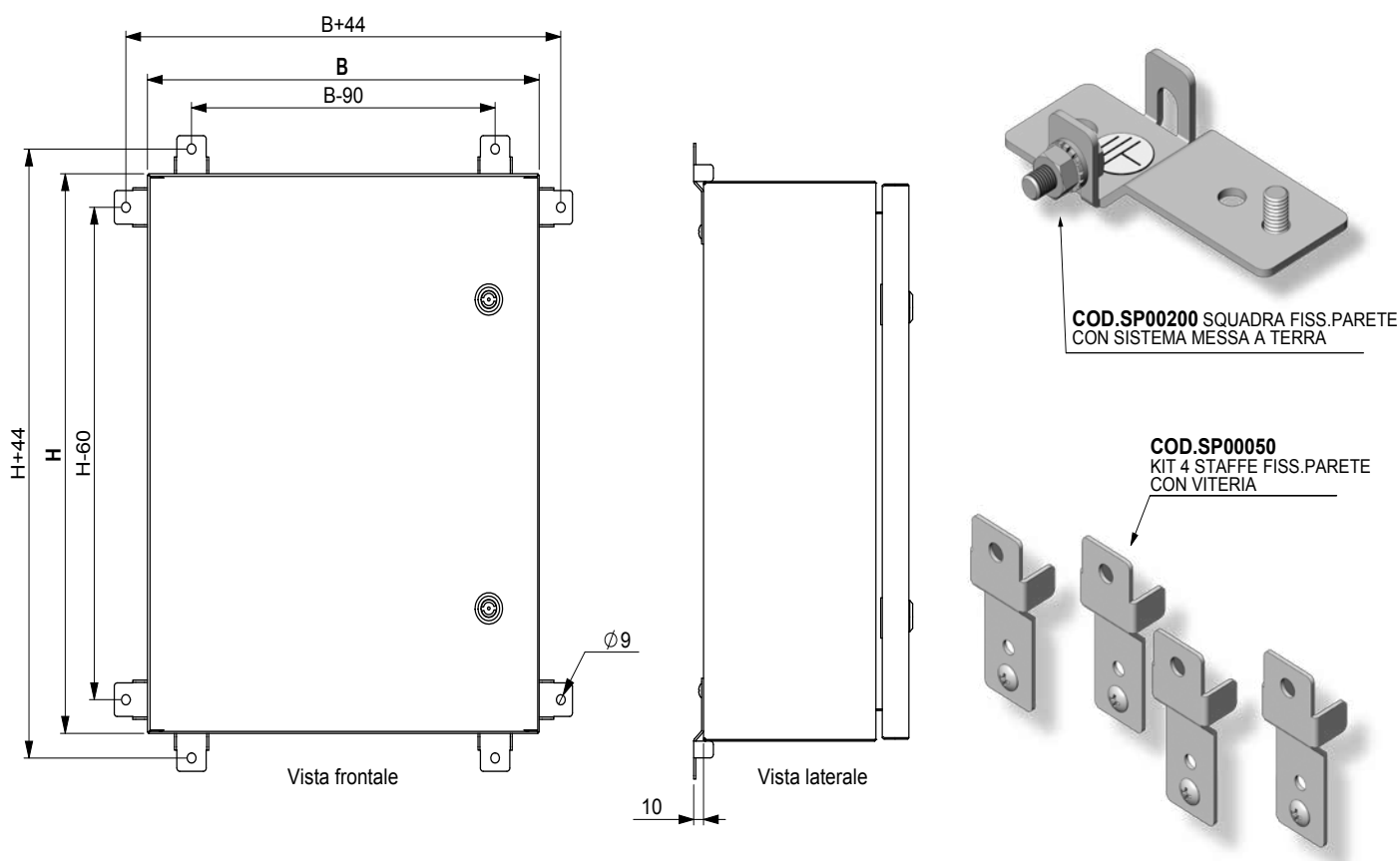

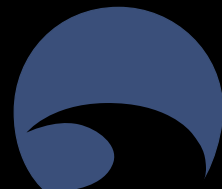

FZQ: Zoccoli

Lo zoccolo in acciaio inox FZQ3, costituisce una base per la collocazione delle casse a pavimento.

Le altezze possono essere due: H100 e H200mm. Lo zoccolo è ispezionabile sui lati con aperture sul fondo. In ambienti molto avversi, dove è necessaria la massima protezione dagli agenti atmosferici, per le misure H100 e H200mm si può installare lo zoccolo di sanitizzazione FZQ3.....S con fondo chiuso; ispezionabile sui suoi lati flangiati realizzati in AISI 304L a richiesta in AISI 316L.

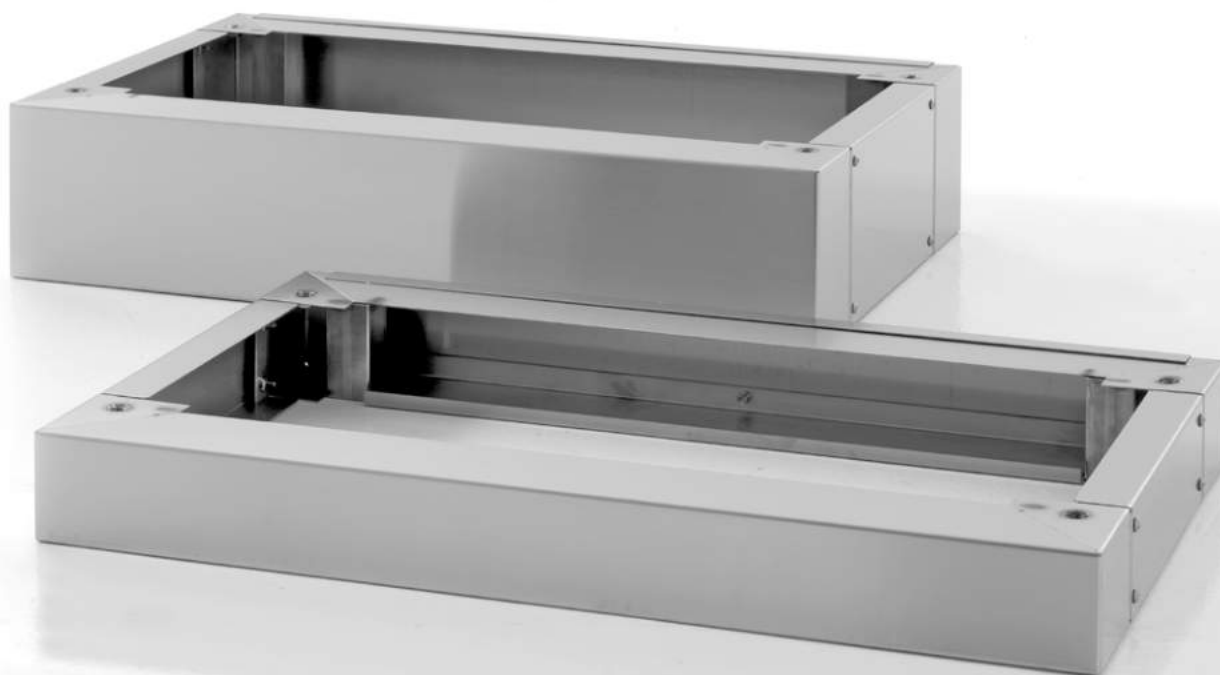

Disegni tecnici

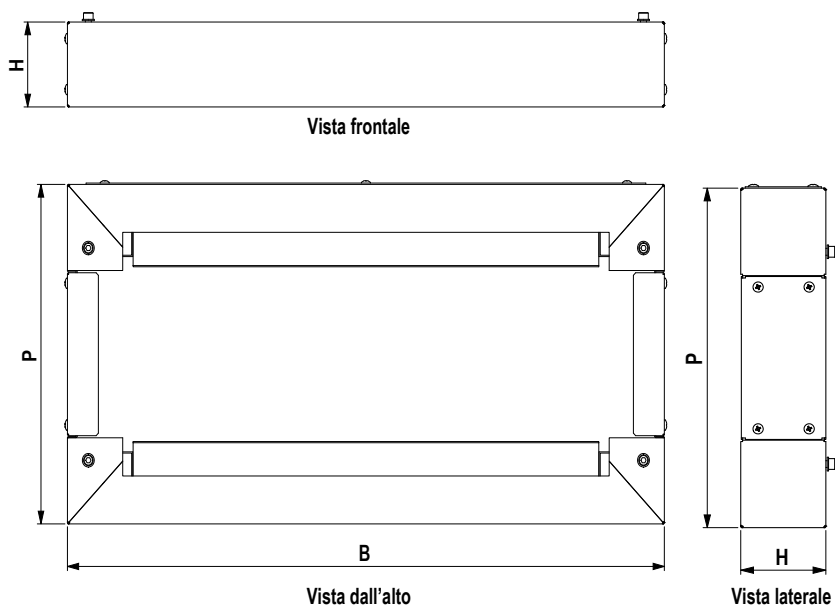



TABELLA DIMENSIONALE

CODICE	Dimensioni		
	B	H	P
FZQ3601030	600	100	300
FZQ3601040	600	100	400
FZQ3801030	800	100	300
FZQ3801040	800	100	400
FZQ31001030	1000	100	300
FZQ31001040	1000	100	400
FZQ31201030	1200	100	300
FZQ31201040	1200	100	400
FZQ3602030	600	200	300
FZQ3602040	600	200	400
FZQ3802030	800	200	300
FZQ3802040	800	200	400
FZQ31002030	1000	200	300
FZQ31002040	1000	200	400
FZQ31202030	1200	200	300
FZQ31202040	1200	200	400

KFZP: Kit fissaggio zoccolo a pavimento

Il Kit KFZP non può essere montato quando lo zoccolo è provvisto di fondo sanitizzato FZ...S.
Per questi zoccoli usare i piedini tassellabili realizzati in AISI 304L.

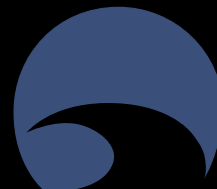
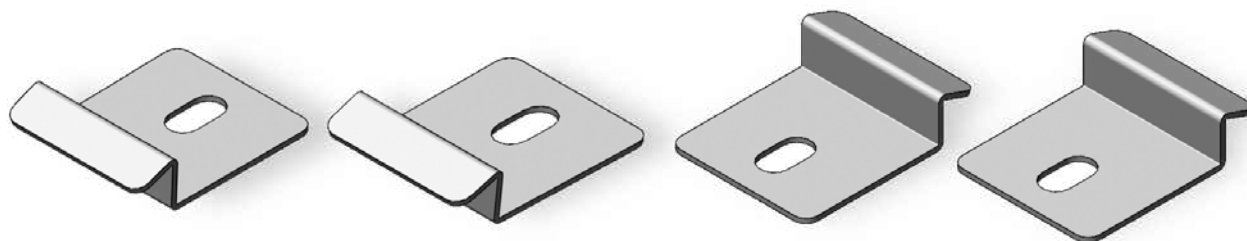

Disegni tecnici

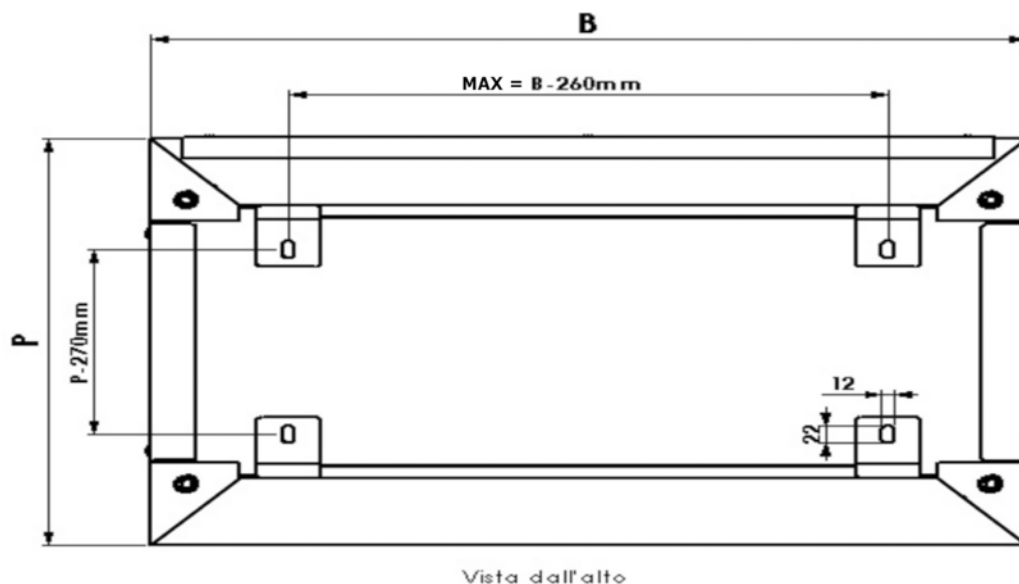

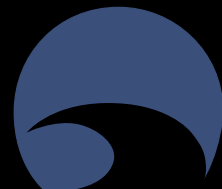

PP/PPT: Finestre di protezione

Utilizzate per garantire una protezione ai comandi, le finestre di protezione PPT sono realizzate con cornice in inox, le finestre PP con fissaggio diretto. Le porte delle finestre hanno il lexan incollato sulla porta, sono dotate di guarnizione di tenuta e chiusura tipo Yale a farfalla realizzate in AISI 304L a richiesta in AISI 316L.



TABELLA DIMENSIONALE

CODICE	Descrizioni	Dimensioni		
		B	H	P
PP300300	Finestra con fissaggio diretto	300	300	55
PP400400	Finestra con fissaggio diretto	400	400	55
PP450450	Finestra con fissaggio diretto	450	450	55
PP500500	Finestra con fissaggio diretto	500	500	55
PP500750	Finestra con fissaggio diretto	500	750	55
PP600800	Finestra con fissaggio diretto	600	800	55
PPT400400	Finestra con telaio	400	400	95
PPT450450	Finestra con telaio	450	450	95
PPT500500	Finestra con telaio	500	500	95
PPT500750	Finestra con telaio	500	750	95
PPT600800	Finestra con telaio	600	800	95

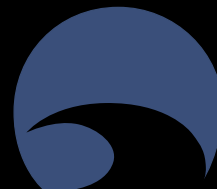

Piedistallo per serie smart PDP00020

Supporto a pavimento costituito da una base per il fissaggio a terra, da una colonna in profilo rettangolare, con apertura sul retro per il passaggio dei cavi realizzato in AISI 304L a richiesta in AISI 316L.



Smart
Casse

Disegni tecnici

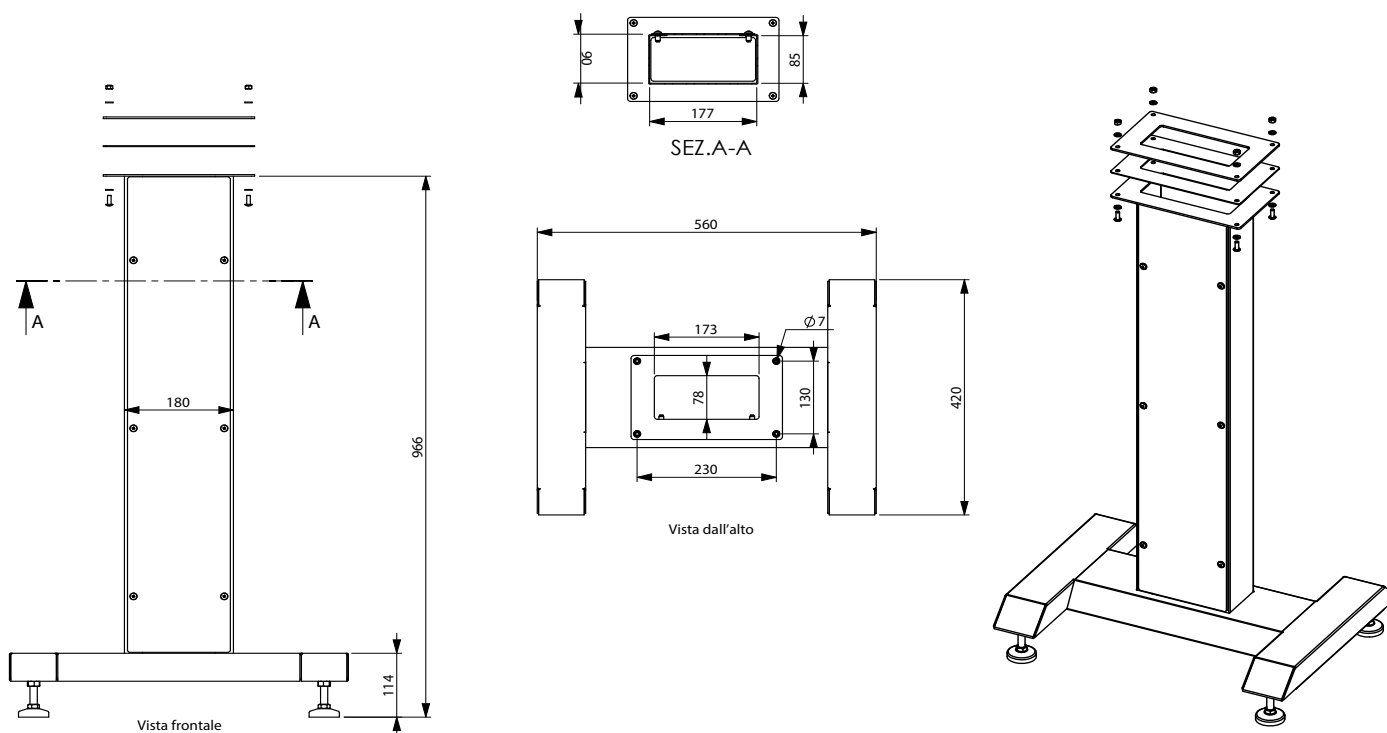

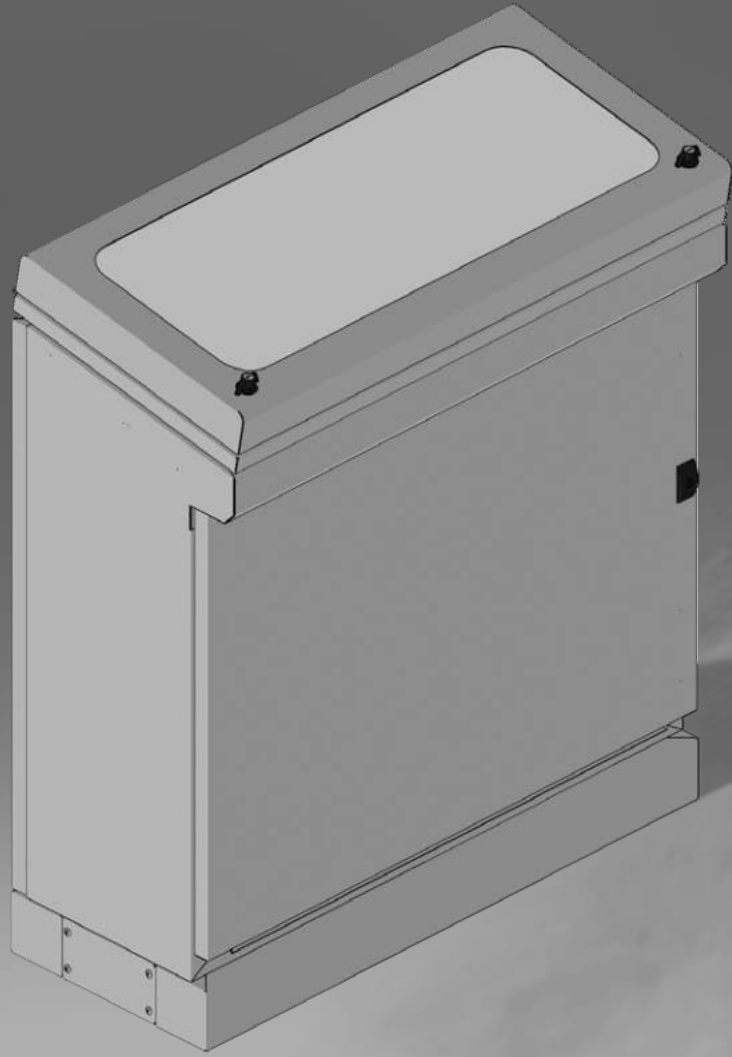



LOGGEX

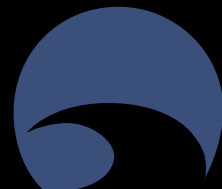

FL Serie: Consolle a leggio porta singola

La gamma FL di consolle a leggio in acciaio inossidabile è stata realizzata conformemente alle più recenti normative internazionali, con concezioni costruttive di solidità, protezione e pulizia assolutamente innovative. Disponibile nella configurazione porta singola fino a L1000mm. Il grado di protezione IP66, il retro asportabile e sostituibile con una porta e la finitura scotch-brite caratterizzano la gamma FL come soluzione ideale per applicazioni in ambienti aggressivi tipici dell'industria alimentare, chimica, farmaceutica o per applicazioni in ambienti esterni. **Su richiesta è possibile fornire i leggii modificati secondo le esigenze del cliente.**

Su tutte le versioni di leggii linea LOGEX: piastra interna, flangia cieca inferiore sono fornite di serie ed incluse nel prezzo.



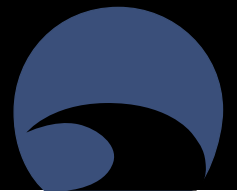

GRADO DI PROTEZIONE E NORME DI RIFERIMENTO

IP66 IK10

89/392/EEC

EN 62208 : 2011

EN 60529/09.200 - EN 50102/05.96

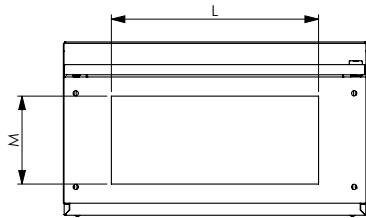

Vista dal basso

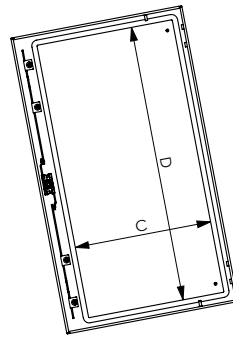

Vista Interna Piano inclinato

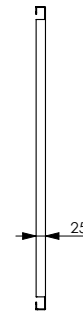

Vista laterale piastra di cablaggio

Cremonese a 2 punti

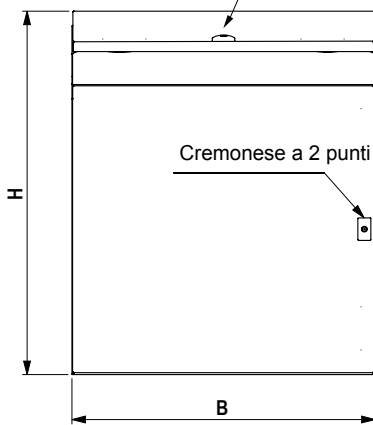

Vista frontale

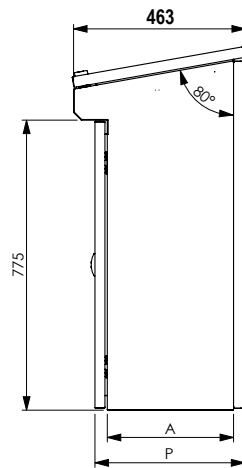

Vista laterale

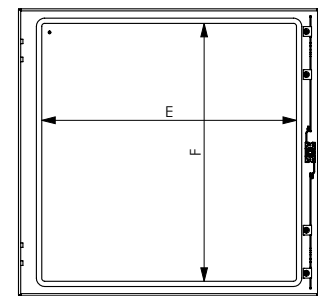

Vista interno porta

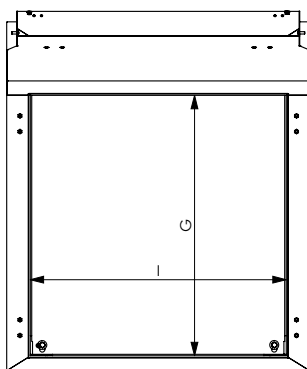

Vista frontale senza porta

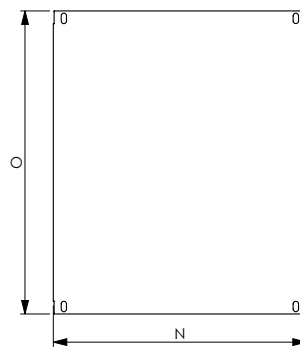

Piastra di cablaggio

TABELLA DIMENSIONALE

CODICE	Dimensioni			Peso	Vol.	Utile foratura porta		Larghezza utile foratura fianco	Utile entrata cavi fondo armadio		Utile foratura piano inclinato		Utile bocca armadio		Piastra interna	
	B	H	P			E	F		A	L	M	D	C	I	G	N
FL609140	600	971	400	60,0	0,233	480	689	337	353	235	540	365	484	696	476	810
FL809140	800	971	400	70,0	0,311	680	689	337	553	235	740	365	684	696	676	810
FL1009140	1000	971	400	85,0	0,388	880	689	337	753	235	940	365	884	696	876	810

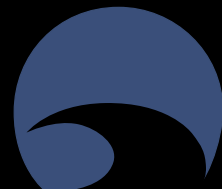

FL Serie: Consolle a leggio porta doppia

La gamma FL di consolle a leggio in acciaio inossidabile è stata realizzata conformemente alle più recenti normative internazionali, con concezioni costruttive di solidità, protezione e pulizia assolutamente innovative. Disponibile nella configurazione porta doppia da larghezza 1200mm a 2000mm. Il grado di protezione IP55, il retro asportabile e sostituibile con porta e la finitura scotch-brite caratterizzano la gamma FL come soluzione ideale per applicazioni in ambienti aggressivi tipici dell'industria alimentare, chimica, farmaceutica o per applicazioni in ambienti esterni. **Su richiesta è possibile fornire i leggi modificati secondo le esigenze del cliente.**



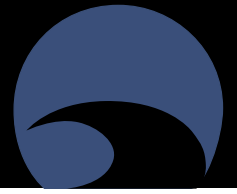

GRADO DI PROTEZIONE E NORME DI RIFERIMENTO

IP55 IK10

89/392/EEC

EN 62208 : 2011

EN 60529/09.200 - EN 50102/05.96

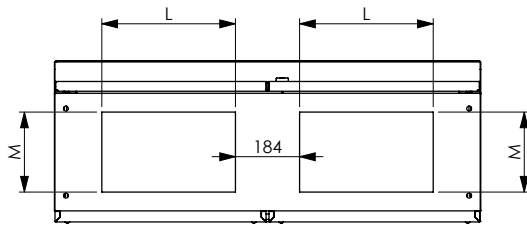

Vista dal basso

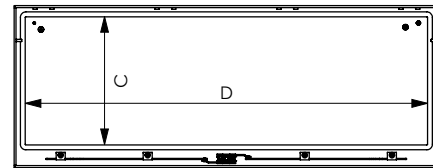

Piano inclinato

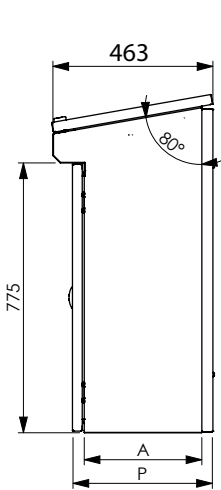

Vista laterale

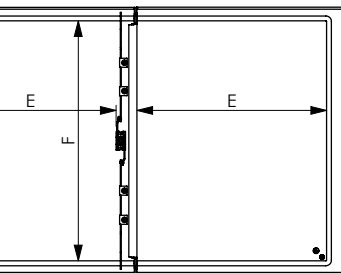
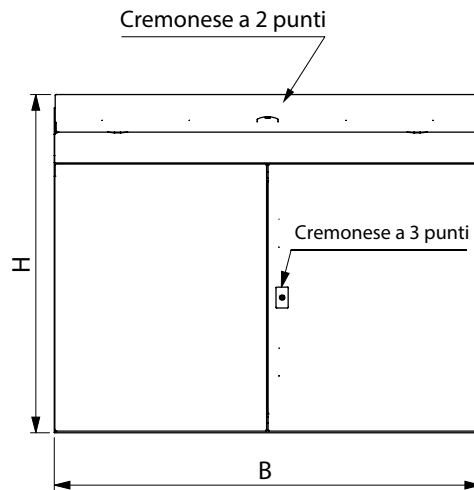

Vista interno porte

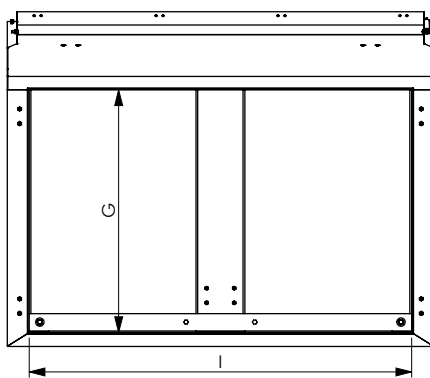

Vista frontale senza porte

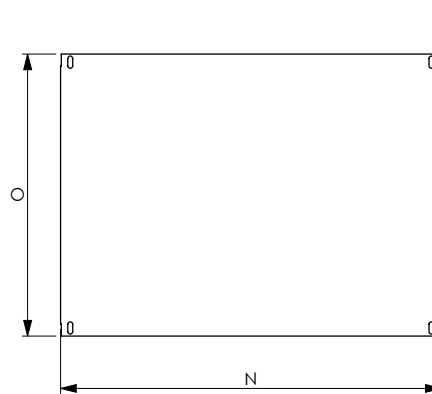

Piastra di cablaggio

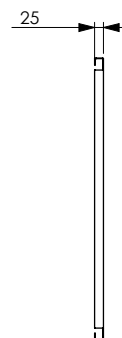

Vista laterale piastra di cablaggio

TABELLA DIMENSIONALE

CODICE	Dimensioni			Peso Kg	Vol. m³	Utile foratura porta Dx e Sx		Larghezza utile foratura fianco A	Utile entrata cavi fondo armadio Dx e Sx		Utile foratura piano inclinato		Utile bocca armadio		Piastra interna	
	B	H	P			E	F		L	M	D	C	I	G	N	O
FL1209140	1200	971	400	105,0	0,466	492	689	337	384	235	1140	365	1098	696	1093	810
FL1609140	1600	971	400	130,0	0,621	692	689	337	584	235	1540	365	1498	696	1493	810
FL2009140	2000	971	400	160,0	0,777	892	689	337	784	235	1940	365	1898	696	1893	810

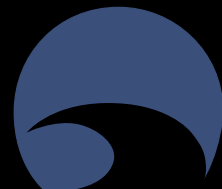

FLS Serie: Consolle a leggio con sinottico

La gamma FLS di consolle a leggio con sinottico in acciaio inossidabile è stata realizzata conformemente alle più recenti normative internazionali, con concezioni costruttive di solidità, protezione e pulizia assolutamente innovative. Il grado di protezione IP55, il retro provvisto di porta e la finitura scotch-brite caratterizzano la gamma FLS come soluzione ideale per applicazioni in ambienti aggressivi tipici dell'industria alimentare, chimica, farmaceutica o per applicazioni in ambienti esterni.

Su richiesta è possibile fornire i leggii modificati secondo le esigenze del cliente.

I golfari sono inclusi nel prezzo e forniti con il leggio.



TABELLA DIMENSIONALE

CODICE	Dimensioni			Peso	Vol.
	B	H	P	Kg	m ³
FLS8013085	800	1300	500	120,0	0,520
FLS10013085	1000	1300	500	140,0	0,650
FLS12013085	1200	1300	500	155,0	0,780
FLS16013085	1600	1300	500	180,0	1,040
FLS20013085	2000	1300	500	220,0	1,300
FLS8015095	800	1500	600	135,0	0,720
FLS10015095	1000	1500	600	170,0	0,900
FLS12015095	1200	1500	600	190,0	1,080
FLS16015095	1600	1500	600	240,0	1,440
FLS20015095	2000	1500	600	300,0	1,800

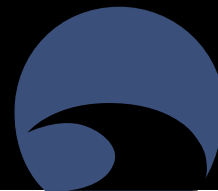

GRADO DI PROTEZIONE E NORME DI RIFERIMENTO

IP55 IK10

89/392/EEC

EN 62208 : 2011

EN 60529/09.200 - EN 50102/05.96

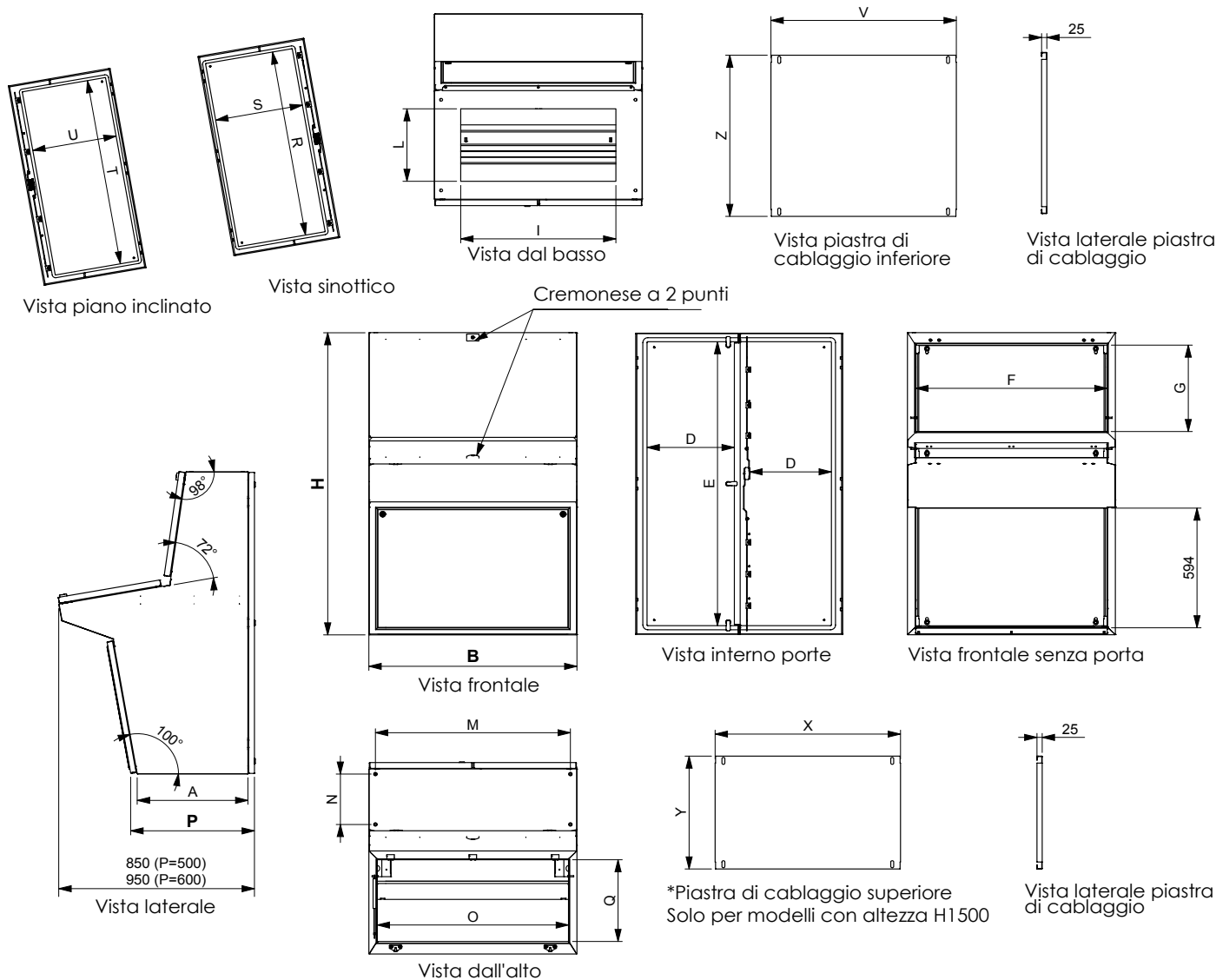

Logex
Console

TABELLA DIMENSIONALE

CODICE	Utile foratura porta		Largh. utile foratura fianco	Utile entrata cavi fondo armadio		Utile foratura piano inclinato		Utile foratura sinottico		Utile bocca leggjo sinottico		Utile bocca leggjo piano inclinato		Interassi golfari		Piastra interna inferiore		Piastra interna superiore	
	D	E		I	L	T	U	R	S	F	G	O	Q	M	N	V	Z	X	Y
FLS8013085	280	1210	437	553	260	720	380	720	220	729	239	729	393	747	200	700	800	-	-
FLS10013085	380	1210	437	753	260	920	380	920	220	929	239	929	393	947	200	900	800	-	-
FLS12013085	480	1210	437	400*2	260	1120	380	1120	220	1129	239	1129	393	1047	200	1100	800	-	-
FLS16013085	680	1210	437	600*2	260	1520	380	1520	220	1529	239	1529	393	1447	200	1500	800	-	-
FLS20013085	880	1210	437	800*2	260	1920	380	1920	220	1929	239	1929	393	1847	200	1900	800	-	-
FLS8015095	280	1410	537	553	360	720	410	720	420	729	435	729	415	747	250	700	800	700	560
FLS10015095	380	1410	537	753	360	920	410	920	420	929	435	929	415	947	250	900	800	900	560
FLS12015095	480	1410	537	400*2	360	1120	410	1120	420	1129	435	1129	415	1047	250	1100	800	1100	560
FLS16015095	680	1410	537	600*2	360	1520	410	1520	420	1529	435	1529	415	1447	250	1500	800	1500	560
FLS20015095	880	1410	537	800*2	360	1920	410	1920	420	1929	435	1929	415	1847	250	1900	800	1900	560

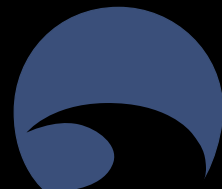

FLG: Flangia ingresso cavi a ghigliottina

In alternativa alle flange passacavi standard, esiste la flangia a ghigliottina, realizzata in due parti con guarnizione di tenuta, che facilita l'ingresso dei cavi. L'utilizzo è consigliato in abbinamento allo zoccolo di sanitizzazione. Realizzazione AISI 304L. Versione in AISI 316L con lettera L finale aggiunta.

TABELLA DIMENSIONALE

CODICE	Descrizioni	Dimensioni	
		B	P
FLG6040C	Flangia a ghigliottina serie FC	390	250
FLG8040C	Flangia a ghigliottina serie FC	590	250
FLG10040C	Flangia a ghigliottina serie FC	790	250
FLG12040C*	Flangia a ghigliottina serie FC	435	250
FLG16040C*	Flangia a ghigliottina serie FC	635	250
FLG20040C*	Flangia a ghigliottina serie FC	835	250
FLG6050C	Flangia a ghigliottina serie FC	390	350
FLG6060C	Flangia a ghigliottina serie FC	390	450
FLG8050C	Flangia a ghigliottina serie FC	590	350
FLG8060C	Flangia a ghigliottina serie FC	590	450
FLG10050C	Flangia a ghigliottina serie FC	790	350
FLG10060C	Flangia a ghigliottina serie FC	790	450
FLG12050C*	Flangia a ghigliottina serie FC	435	350
FLG12060C*	Flangia a ghigliottina serie FC	435	450
FLG16050C*	Flangia a ghigliottina serie FC	635	350
FLG16060C*	Flangia a ghigliottina serie FC	635	450
FLG20050C*	Flangia a ghigliottina serie FC	835	350
FLG20060C*	Flangia a ghigliottina serie FC	835	450

* Da ordinare n. 2 pezzi

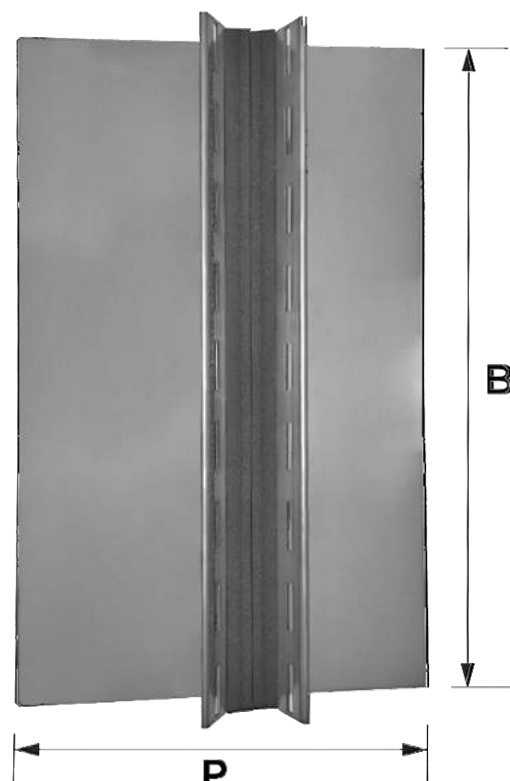

TS: Tasca porta schemi

Tasche interne adatte per alloggiamento documenti formato A4. Disponibili sia in acciaio sia in pvc.



Disegni tecnici

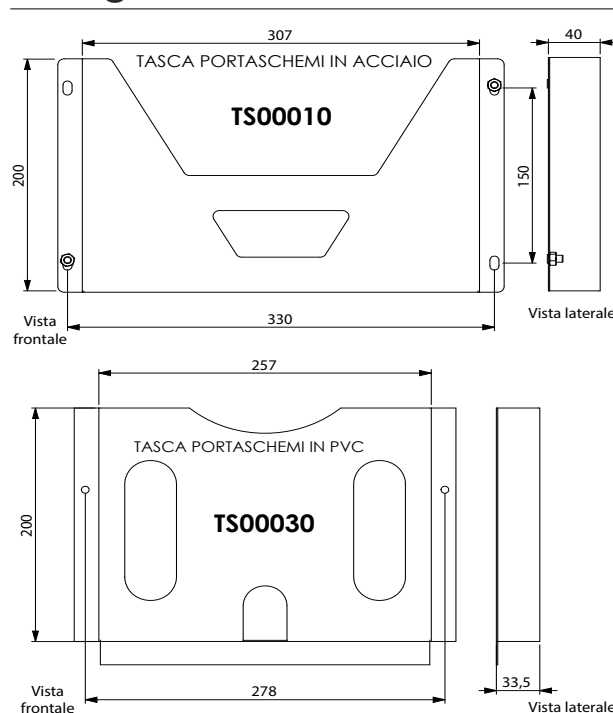

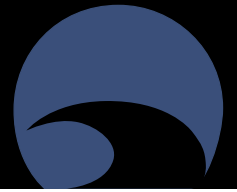

FZ: Zoccoli

Lo zoccolo in acciaio inox FZ3, costituisce una base per la collocazione delle casse a pavimento.

Le altezze possono essere due: H100 e H200mm; ispezionabile sui lati con aperture sul fondo. In ambienti molto avversi, dove è necessaria la massima protezione dagli agenti atmosferici, per le misure H100 e H200mm si può installare lo zoccolo di sanitizzazione FZ3....S con fondo chiuso; ispezionabile sui suoi lati flangiati realizzati in AISI 304L a richiesta in AISI 316L.



TABELLA DIMENSIONALE

CODICE	Dimensioni		
	B	H	P
FZ3601040	600	100	400
FZ3801040	800	100	400
FZ3801050	800	100	500
FZ3801060	800	100	600
FZ31001040	1000	100	400
FZ31001050	1000	100	500
FZ31001060	1000	100	600
FZ31201040	1200	100	400
FZ31201050	1200	100	500
FZ31201060	1200	100	600
FZ31601040	1600	100	400
FZ31601050	1600	100	500
FZ31601060	1600	100	600
FZ32001040	2000	100	400
FZ32001050	2000	100	500
FZ32001060	2000	100	600
FZ3602040	600	200	400
FZ3802040	800	200	400
FZ3802050	800	200	500
FZ3802060	800	200	600
FZ31002040	1000	200	400
FZ31002050	1000	200	500
FZ31002060	1000	200	600
FZ31202040	1200	200	400
FZ31202050	1200	200	500
FZ31202060	1200	200	600
FZ31602040	1600	200	400
FZ31602050	1600	200	500
FZ31602060	1600	200	600
FZ32002040	2000	200	400
FZ32002050	2000	200	500
FZ32002060	2000	200	600

Disegni tecnici

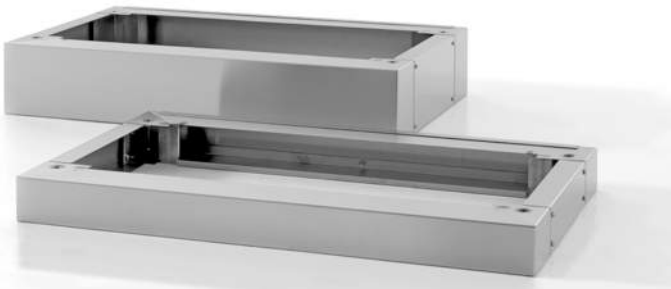
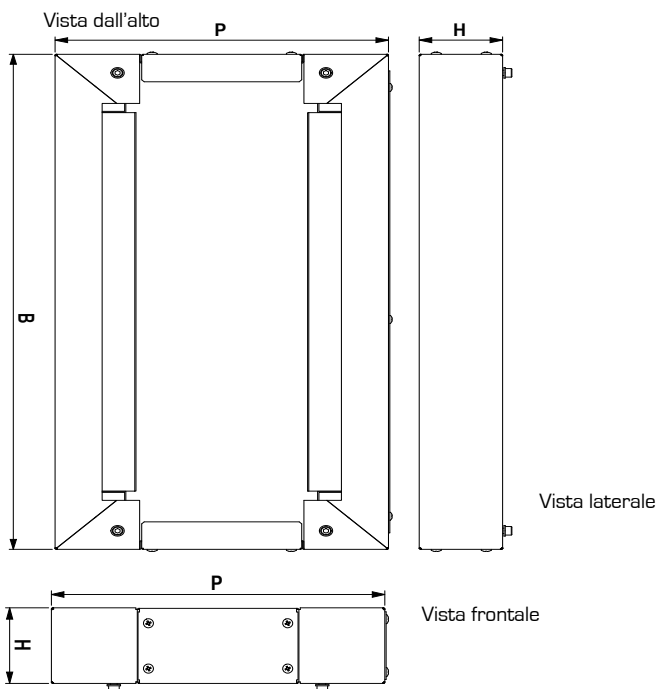

KFZP: Kit fissaggio zoccolo a pavimento

Il Kit KFZP non può essere montato quando lo zoccolo è provvisto di fondo sanitizzato FZ...S. Per questi zoccoli usare i piedini tassellabili.

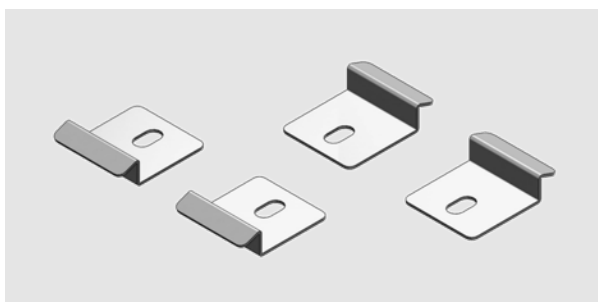

Disegni tecnici

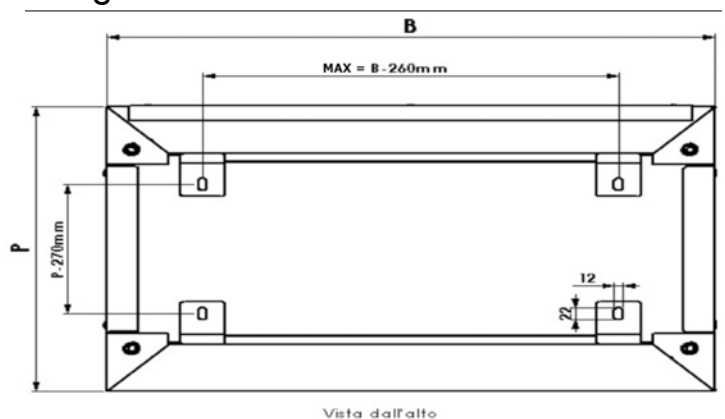

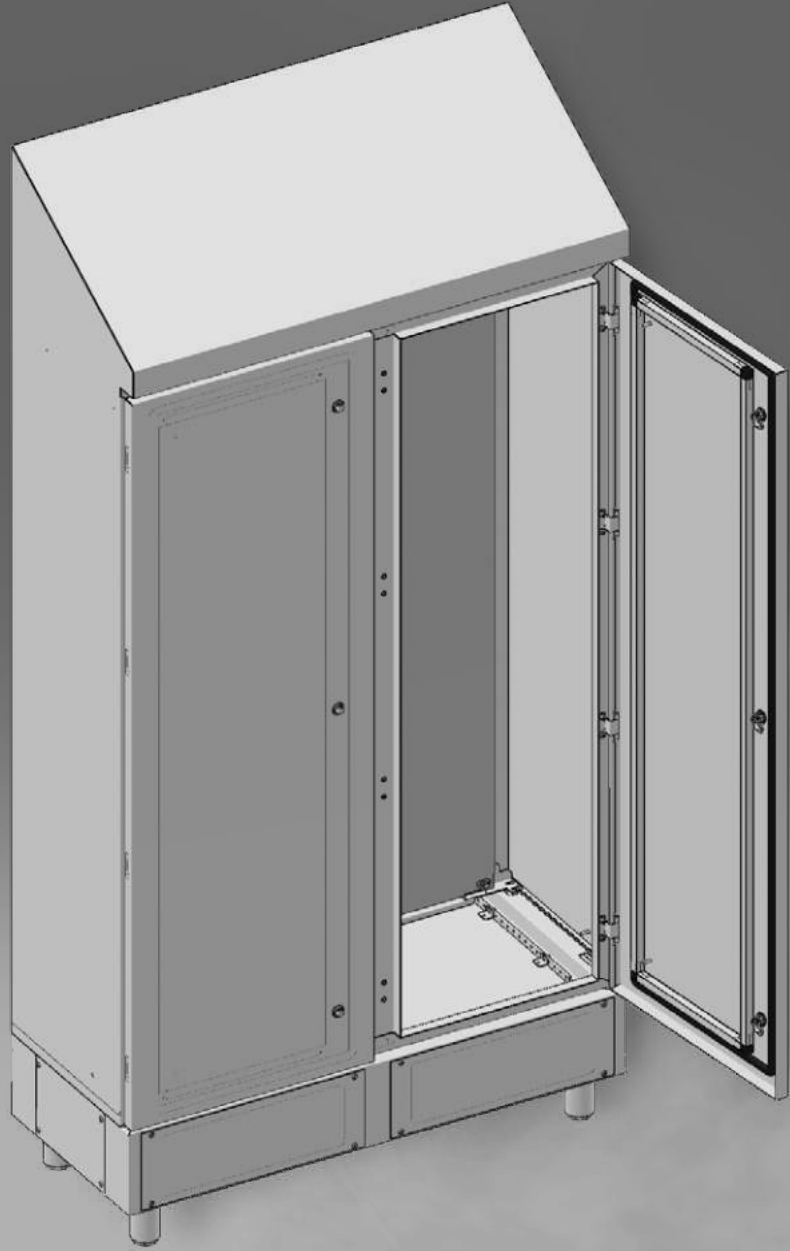



COMPACT

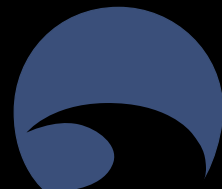

FC Serie: Armadio compatto in acciaio con porta singola IP66

La gamma FC di armadi compatti in acciaio inossidabile è stata realizzata conformemente alle più recenti normative internazionali, con concezioni costruttive di solidità, protezione e pulizia assolutamente innovative. Disponibile nella configurazione porta singola o doppia. Il retro asportabile e sostituibile con una porta e la finitura scotch-brite caratterizzano la gamma FC come soluzione ideale per applicazioni in ambienti aggressivi tipici dell'industria alimentare, chimica, farmaceutica o per applicazioni in ambienti esterni.

Su richiesta è possibile fornire gli armadi modificati secondo le esigenze del cliente. Su richiesta porta con vetro trasparente di sicurezza 3+3mm. **Su tutte le versioni di armadi linea COMPACT: piastra interna, flangia cieca inferiore e golfari di sollevamento sono forniti di serie ed inclusi nel prezzo.**



GRADO DI PROTEZIONE E NORME DI RIFERIMENTO

IP66 IK10
NEMA TYPE 1, 12, 4, 4X

89/392/EEC

EN 62208 : 2011

UL 508 A
NEMA STANDARD PUBLICATION 250

EN 60529/09.200
EN 50102/05.96

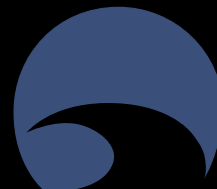

FC Serie: Armadio compatto in acciaio con porta doppia IP55



Compact
Armadi compatti

GRADO DI PROTEZIONE E NORME DI RIFERIMENTO

IP55 IK10
NEMA TYPE 1, 12

89/392/EEC

EN 62208 : 2011

UL 508 A
NEMA STANDARD PUBLICATION 250

EN 60529/09.200
EN 50102/05.96

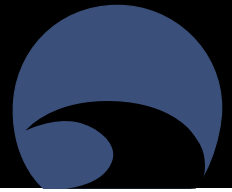

Armadi 1 porta

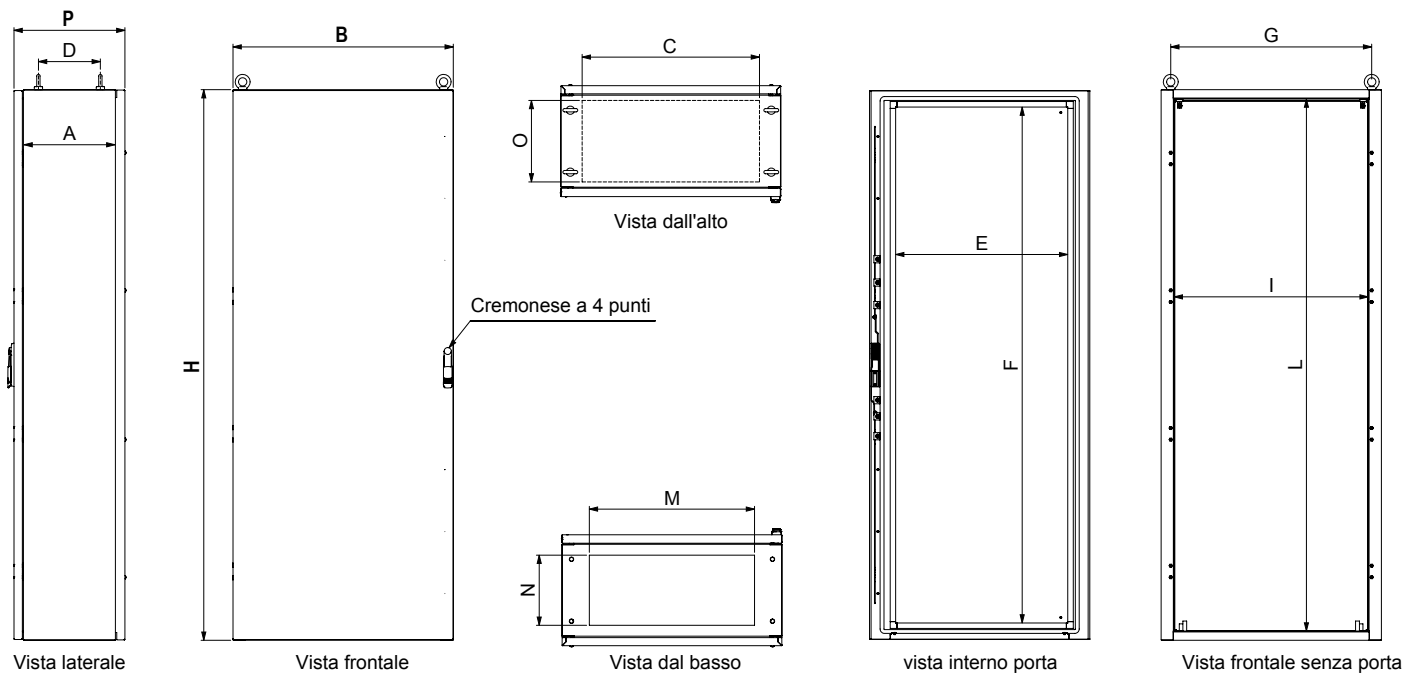

Armadi 2 porte

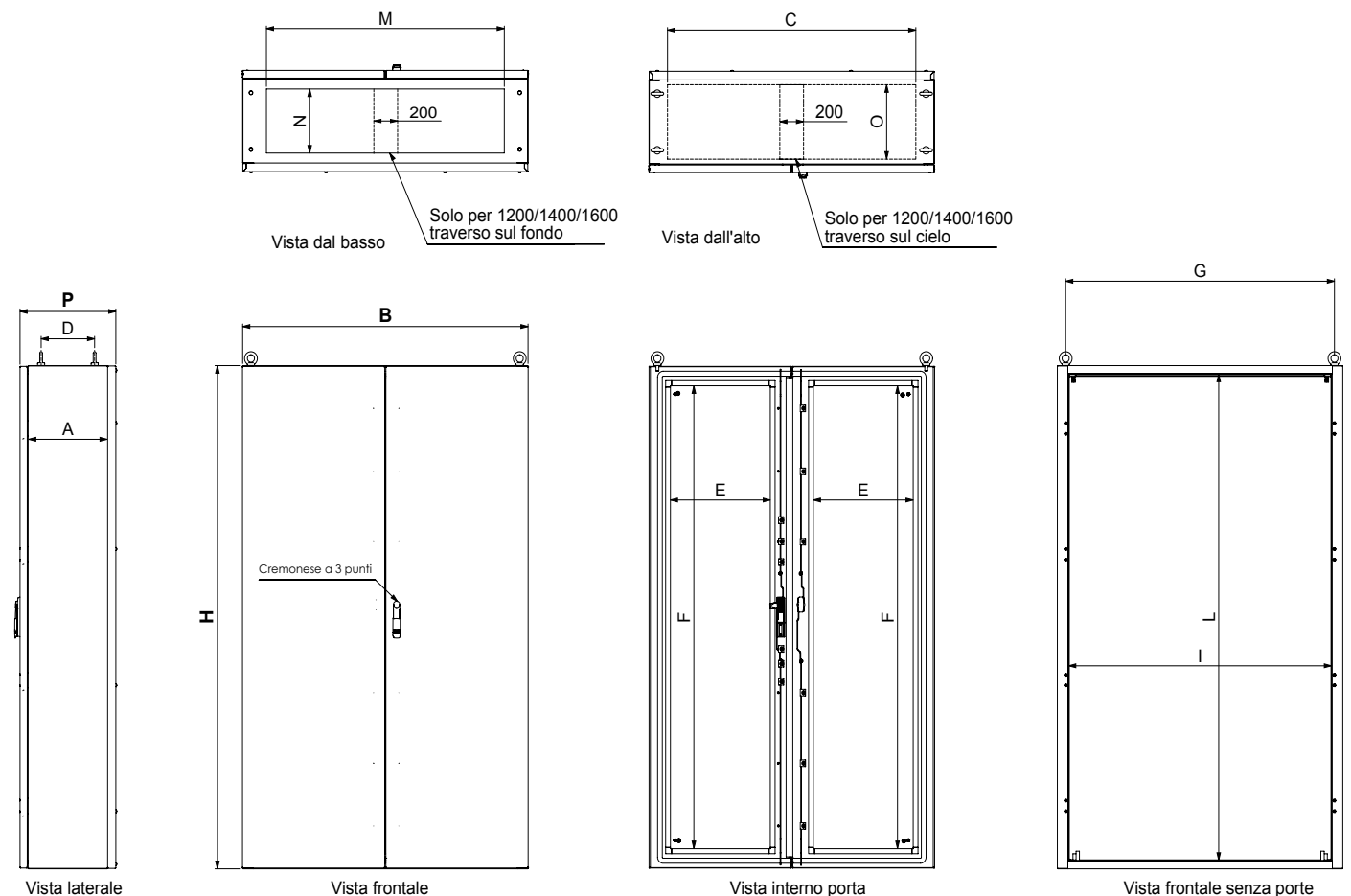

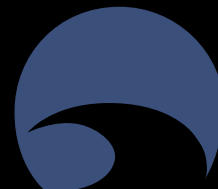

FC - ARMADI PORTA CIECA

CODICE	Dimensioni			Peso Kg	Volume m³	Utile foratura porta		Larghezza utile foratura fianco A	Luce utile fondo armadio		Luce utile tetto armadio		Utile bocca armadio		Interassi golfari		Potenza dissipabile
	B	H	P			E	F		M	N	C	O	I	L	G	D	
FC6018040	610	1800	400	95	0,432	420	1640	330	350	235	390	295	480	1715	544	250	173W
FC6018050	610	1800	500	105	0,540	420	1640	430	350	330	390	395	480	1715	544	350	194W
FC6018060	610	1800	600	115	0,648	420	1640	530	350	430	390	495	480	1715	544	450	214W
FC8018040	810	1800	400	125	0,576	620	1640	330	550	235	590	295	680	1715	744	250	211W
FC8018050	810	1800	500	130	0,720	620	1640	430	550	330	590	395	680	1715	744	350	233W
FC8018060	810	1800	600	135	0,864	620	1640	530	550	430	590	495	680	1715	744	450	255W
FC10018040	1010	1800	400	140	0,720	820	1640	330	750	235	790	295	880	1715	944	250	248W
FC10018050	1010	1800	500	150	0,900	820	1640	430	750	330	790	395	880	1715	944	350	272W
FC10018060	1010	1800	600	160	1,080	820	1640	530	750	430	790	495	880	1715	944	450	296W
FC12018040*	1224	1800	400	180	0,864	420	1640	330	440x2	235	435x2	295	1090	1715	1158	250	286W
FC12018050*	1224	1800	500	185	1,080	420	1640	430	440x2	330	435x2	395	1090	1715	1158	350	311W
FC12018060*	1224	1800	600	190	1,296	420	1640	530	440x2	430	432x2	495	1090	1715	1158	450	337W
FC14018040*	1424	1800	400	195	1,008	520	1640	330	480x2	235	535x2	295	1290	1715	1358	250	323W
FC14018050*	1424	1800	500	205	1,260	520	1640	430	480x2	330	535x2	395	1290	1715	1358	350	350W
FC14018060*	1424	1800	600	215	1,512	520	1640	530	480x2	430	535x2	495	1290	1715	1358	450	370W
FC16018040*	1624	1800	400	220	1,152	620	1640	330	580x2	235	635x2	295	1490	1715	1558	250	360W
FC16018050*	1624	1800	500	235	1,440	620	1640	430	580x2	330	635x2	395	1490	1715	1558	350	389W
FC16018060*	1624	1800	600	250	1,728	620	1640	530	580x2	430	635x2	495	1490	1715	1558	450	418W
FC6020040	610	2000	400	110	0,480	420	1840	330	350	235	390	295	480	1915	544	250	190W
FC6020050	610	2000	500	115	0,600	420	1840	430	350	330	390	395	480	1915	544	350	213W
FC6020060	610	2000	600	120	0,720	420	1840	530	350	430	390	495	480	1915	544	450	253W
FC8020040	810	2000	400	130	0,640	620	1840	330	550	235	590	295	680	1915	744	250	231W
FC8020050	810	2000	500	140	0,800	620	1840	430	550	330	590	395	680	1915	744	350	255W
FC8020060	810	2000	600	150	0,960	620	1840	530	550	430	590	495	680	1915	744	450	279W
FC10020040	1010	2000	400	155	0,800	820	1840	330	750	235	790	295	880	1915	944	250	272W
FC10020050	1010	2000	500	160	1,000	820	1840	430	750	330	790	395	880	1915	944	350	298W
FC10020060	1010	2000	600	165	1,200	820	1840	530	750	430	790	495	880	1915	944	450	323W
FC12020040*	1224	2000	400	190	0,960	420	1840	330	440x2	235	435x2	295	1090	1915	1158	250	313W
FC12020050*	1224	2000	500	200	1,200	420	1840	430	400x2	330	435x2	395	1090	1915	1158	350	340W
FC12020060*	1224	2000	600	210	1,440	420	1840	530	440x2	430	432x2	495	1090	1915	1158	450	367W
FC14020040*	1424	2000	400	215	1,120	520	1840	330	480x2	235	535x2	295	1290	1915	1358	250	354W
FC14020050*	1424	2000	500	230	1,400	520	1840	430	480x2	330	535x2	395	1290	1915	1358	350	383W
FC14020060*	1424	2000	600	245	1,680	520	1840	530	480x2	430	535x2	495	1290	1915	1358	450	400W
FC16020040*	1624	2000	400	250	1,280	620	1840	330	580x2	235	635x2	295	1490	1915	1558	250	394W
FC16020050*	1624	2000	500	260	1,600	620	1840	430	580x2	330	635x2	395	1490	1915	1558	350	425W
FC16020060*	1624	2000	600	270	1,920	620	1840	530	580x2	430	635x2	495	1490	1915	1558	450	456W

* ARMADI CON PORTA DOPPIA

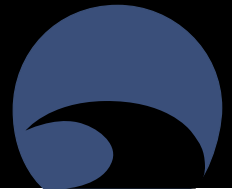

Armadi 1 porta vetro

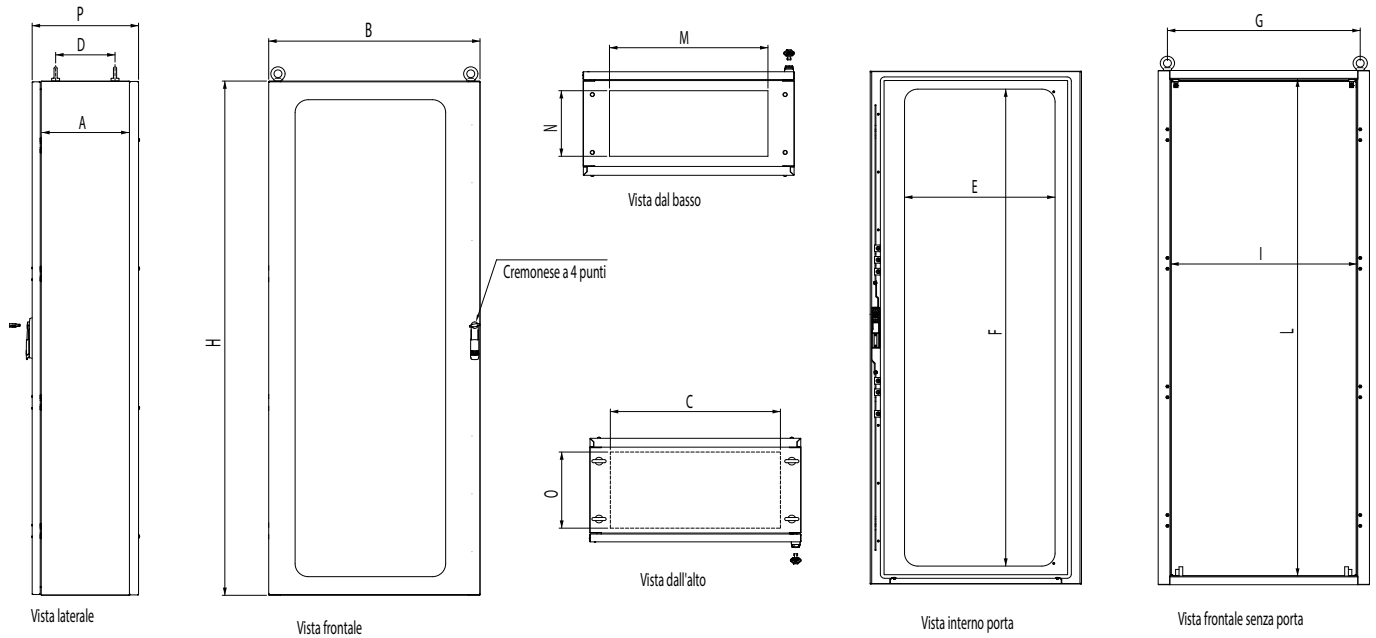

Armadi 2 porte vetro

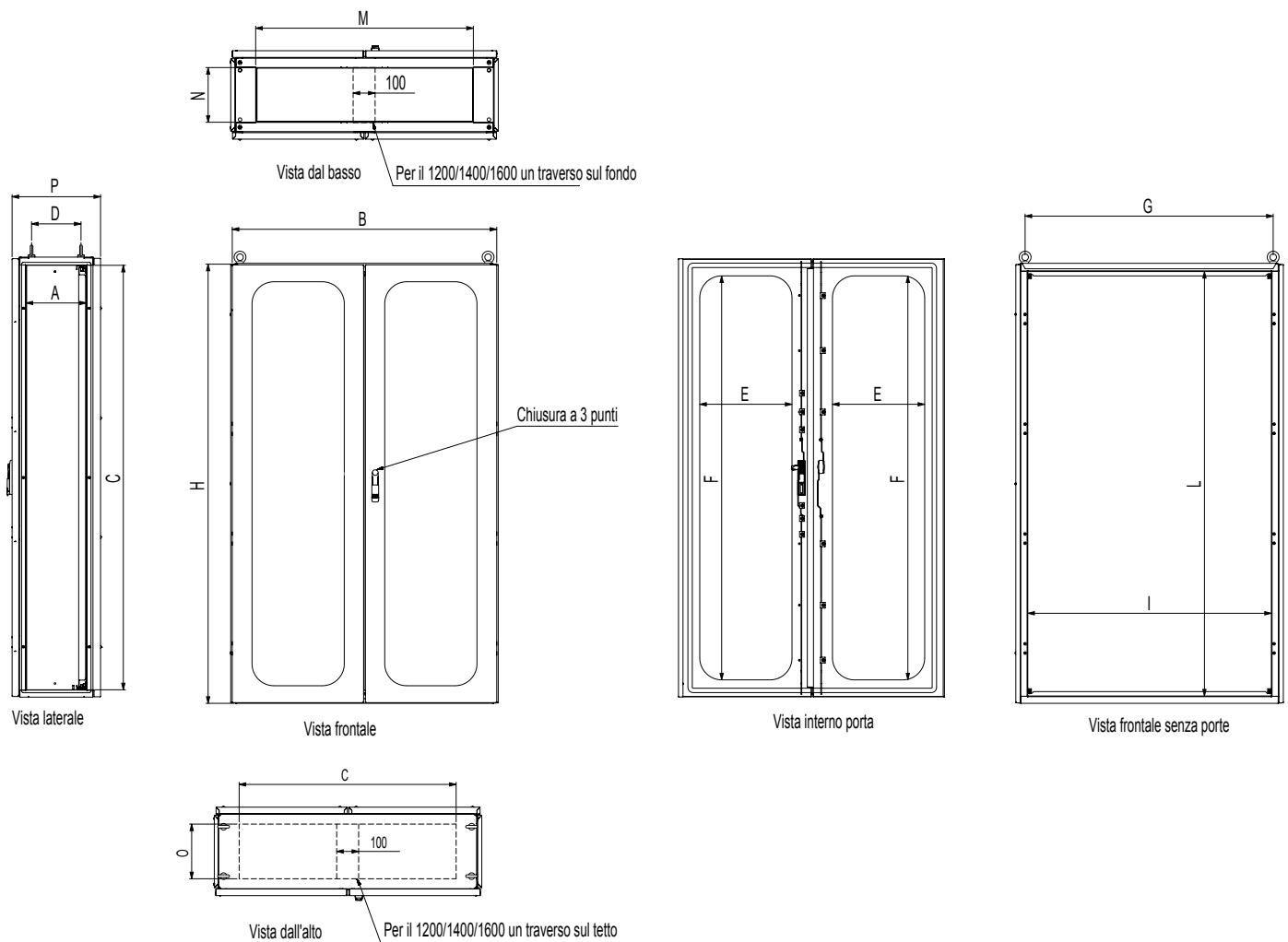

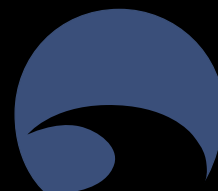

FC - ARMADI PORTA VETRO

CODICE	Dimensioni			Peso Kg	Volume m³	Utile luce vetro		Larghezza utile foratura fianco A	Luce utile fondo armadio		Luce utile tetto armadio		Utile bocca armadio		Interassi golfari		Potenza dissipa- bile
	B	H	P			E	F		M	N	C	O	I	L	G	D	
FCV6018040	610	1800	400	95	0,432	400	1685	330	350	235	390	295	480	1715	544	250	173W
FCV6018050	610	1800	500	105	0,540	400	1685	430	350	330	390	395	480	1715	544	350	194W
FCV6018060	610	1800	600	115	0,648	400	1685	530	350	430	390	495	480	1715	544	450	214W
FCV8018040	810	1800	400	125	0,576	570	1685	330	550	235	590	295	680	1715	744	250	211W
FCV8018050	810	1800	500	130	0,720	570	1685	430	550	330	590	395	680	1715	744	350	233W
FCV8018060	810	1800	600	135	0,864	570	1685	530	550	430	590	495	680	1715	744	450	255W
FCV10018040	1010	1800	400	140	0,720	770	1685	330	750	235	790	295	880	1715	944	250	248W
FCV10018050	1010	1800	500	150	0,900	770	1685	430	750	330	790	395	880	1715	944	350	272W
FCV10018060	1010	1800	600	160	1,080	770	1685	530	750	430	790	495	880	1715	944	450	296W
FCV12018040*	1224	1800	400	180	0,864	400	1685	330	440x2	235	435x2	295	1090	1715	1158	250	286W
FCV12018050*	1224	1800	500	185	1,080	400	1685	430	440x2	330	435x2	395	1090	1715	1158	350	311W
FCV12018060*	1224	1800	600	190	1,296	400	1685	530	440x2	430	432x2	495	1090	1715	1158	450	337W
FCV14018040*	1424	1800	400	195	1,008	500	1685	330	480x2	235	535x2	295	1290	1715	1358	250	323W
FCV14018050*	1424	1800	500	205	1,260	500	1685	430	480x2	330	535x2	395	1290	1715	1358	350	350W
FCV14018060*	1424	1800	600	215	1,512	500	1685	530	480x2	430	535x2	495	1290	1715	1358	450	370W
FCV16018040*	1624	1800	400	220	1,152	600	1685	330	580x2	235	635x2	295	1490	1715	1558	250	360W
FCV16018050*	1624	1800	500	235	1,440	600	1685	430	580x2	330	635x2	395	1490	1715	1558	350	389W
FCV16018060*	1624	1800	600	250	1,728	600	1685	530	580x2	430	635x2	495	1490	1715	1558	450	418W
FCV6020040	610	2000	400	110	0,480	400	1885	330	350	235	390	295	480	1915	544	250	190W
FCV6020050	610	2000	500	115	0,600	400	1885	430	350	330	390	395	480	1915	544	350	213W
FCV6020060	610	2000	600	120	0,720	400	1885	530	350	430	390	495	480	1915	544	450	253W
FCV8020040	810	2000	400	130	0,640	570	1885	330	550	235	590	295	680	1915	744	250	231W
FCV8020050	810	2000	500	140	0,800	570	1885	430	550	330	590	395	680	1915	744	350	255W
FCV8020060	810	2000	600	150	0,960	570	1885	530	550	430	590	495	680	1915	744	450	279W
FCV10020040	1010	2000	400	155	0,800	770	1885	330	750	235	790	295	880	1915	944	250	272W
FCV10020050	1010	2000	500	160	1,000	770	1885	430	750	330	790	395	880	1915	944	350	298W
FCV10020060	1010	2000	600	165	1,200	770	1885	530	750	430	790	495	880	1915	944	450	323W
FCV12020040*	1224	2000	400	190	0,960	400	1885	330	440x2	235	435x2	295	1090	1915	1158	250	313W
FCV12020050*	1224	2000	500	200	1,200	400	1885	430	400x2	330	435x2	395	1090	1915	1158	350	340W
FCV12020060*	1224	2000	600	210	1,440	400	1885	530	440x2	430	432x2	495	1090	1915	1158	450	367W
FCV14020040*	1424	2000	400	215	1,120	500	1885	330	480x2	235	535x2	295	1290	1915	1358	250	354W
FCV14020050*	1424	2000	500	230	1,400	500	1885	430	480x2	330	535x2	395	1290	1915	1358	350	383W
FCV14020060*	1424	2000	600	245	1,680	500	1885	530	480x2	430	535x2	495	1290	1915	1358	450	400W
FCV16020040*	1624	2000	400	250	1,280	600	1885	330	580x2	235	635x2	295	1490	1915	1558	250	394W
FCV16020050*	1624	2000	500	260	1,600	600	1885	430	580x2	330	635x2	395	1490	1915	1558	350	425W
FCV16020060*	1624	2000	600	270	1,920	600	1885	530	580x2	430	635x2	495	1490	1915	1558	450	456W

* ARMADI CON PORTA DOPPIA

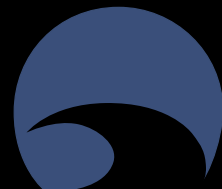

Tetto igienico integrato "hygienic design"

La gamma "hygienic design" rappresenta la soluzione moderna per l'impiego in ambienti dove sono richiesti elevati requisiti di igienicità, in quanto permette l'eliminazione microbiologica dei depositi. Una tettoia integrata ed inclinata apporta infatti una protezione aggiuntiva al drenaggio dei liquidi. Questa è la soluzione ideale per il settore industriale alimentare e delle bevande, laboratori biotecnici e impianti farmaceutici.

In questa versione non e' possibile inserire i golfari di sollevamento.

Disegni tecnici

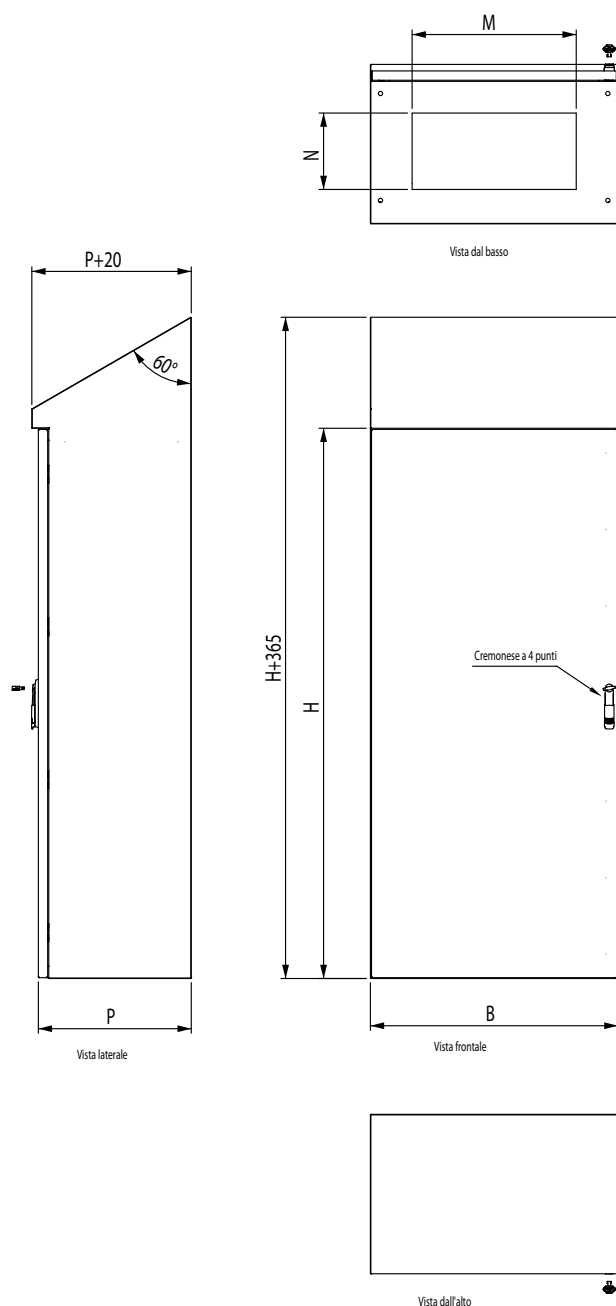
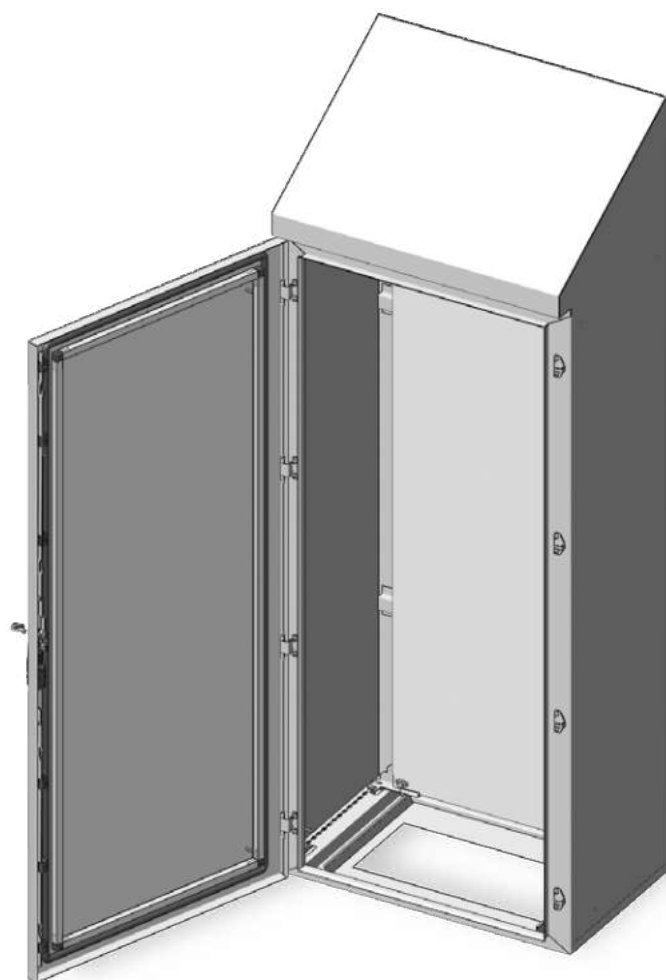

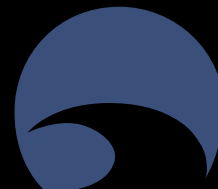

Piastra interna

Realizzata in lamiera zincata (304L/316L a richiesta), con doppia piegatura spessore 2,5mm.

Disegni tecnici



TABELLA DIMENSIONALE		
CODICE	Piastra Interna stretta	
	B	H
PI40180	276	1700
PI60180	476	1700
PI80180	676	1700
PI100180	876	1700
PI120180	1093	1700
PI140180	1276	1700
PI160180*	1490*	1700
PI40200	276	1900
PI60200	476	1900
PI80200	676	1900
PI100200	876	1900
PI120200	1093	1900
PI140200	1276	1900
PI160200*	1490*	1900

* Nota: Per armadi con dimensione B=1600 N°2 Piastre PI80.. più piastra parziale (PIA)

PIA: Piastra parziale

Piastra parziale in lamiera zincata per l'unione delle piastre strette (304L/316L a richiesta).

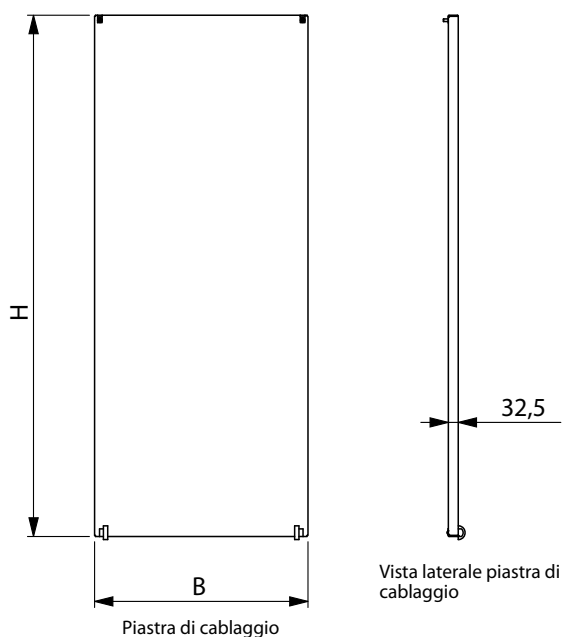

TABELLA DIMENSIONALE			
CODICE	Descrizioni	Dimensioni	
		B	H
PIA1800	PIA H1800 per piastra interna stretta	140	1700
PIA2000	PIA H2000 per piastra interna stretta	140	1900



TC: Controporta

Realizzata in AISI 304L spessore 1,5mm, piegata sui due lati lunghi e internamente forata a passo 25mm. Controporta regolabile in profondità ad intervalli di 25mm.

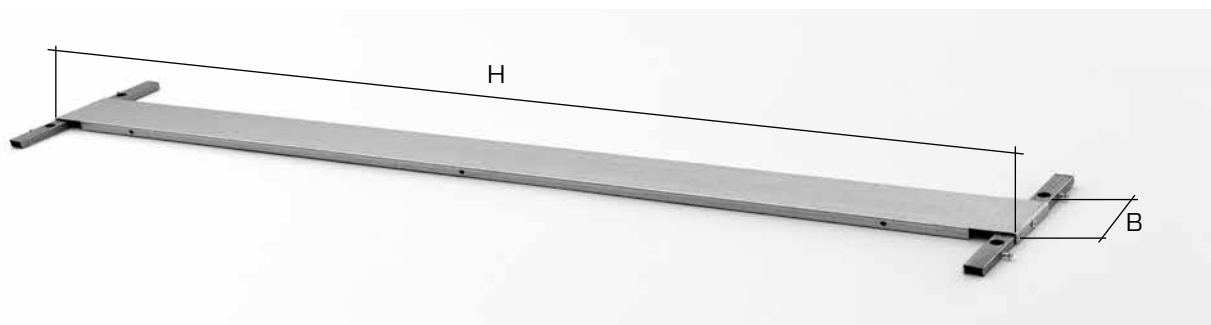
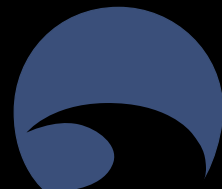
A richiesta fornibile in AISI 316L.



Disegni tecnici

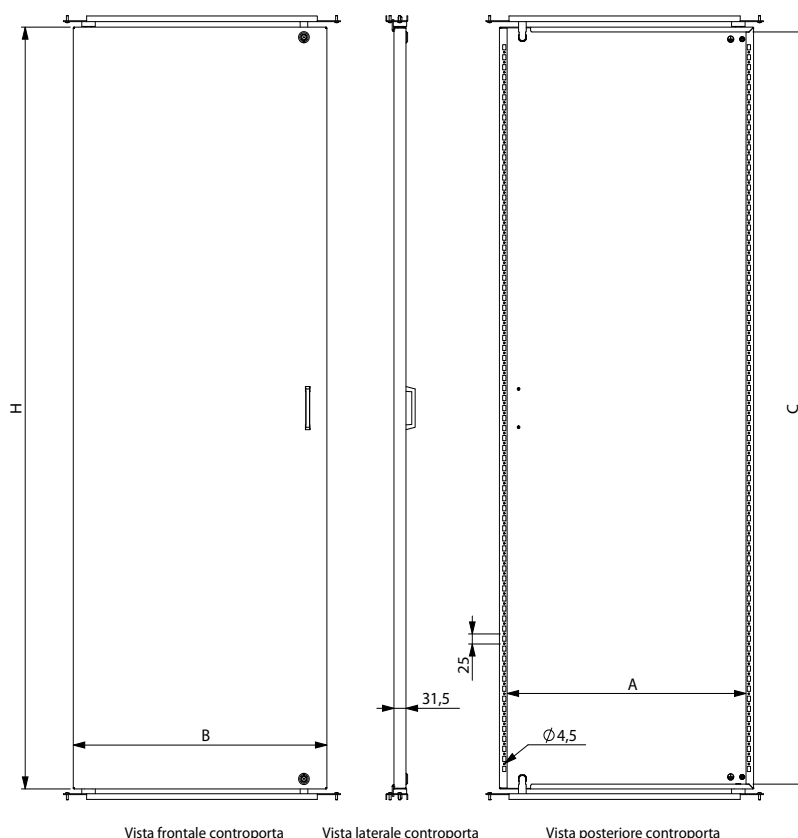

* N°2 controporte interne in battuta su un montante centrale

TABELLA DIMENSIONALE

CODICE		Dimensione utile controporta		Utile foratura controporta	
		B	H	A	C
TC60180	FC6018040 / 50 / 60	500	1712	460	1660
TC80180	FC8018040 / 50 / 60	700	1712	660	1660
TC100180	FC10018040 / 50 / 60	900	1712	860	1660
TC120180*	FC12018040 / 50 / 60	500x2*	1712	460x2	1660
TC140180*	FC14018040 / 50 / 60	600x2*	1712	560x2	1660
TC160180*	FC16018040 / 50 / 60	700x2*	1712	660x2	1660
TC60200	FC6020040 / 50 / 60	500	1912	460	1860
TC80200	FC8020040 / 50 / 60	700	1912	660	1860
TC100200	FC10020040 / 50 / 60	900	1912	860	1860
TC120200*	FC12020040 / 50 / 60	500x2*	1912	460x2	1860
TC140200*	FC14020040 / 50 / 60	600x2*	1912	560x2	1860
TC160200*	FC16020040 / 50 / 60	700x2*	1912	660x2	1860

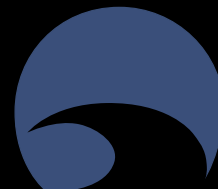

TPA: Tetto parapioggia

In ambienti esterni, per garantire una maggiore protezione ad agenti atmosferici è possibile l'installazione di tetti di protezione. Realizzati in AISI 304L a richiesta in AISI 316L.



Disegni tecnici

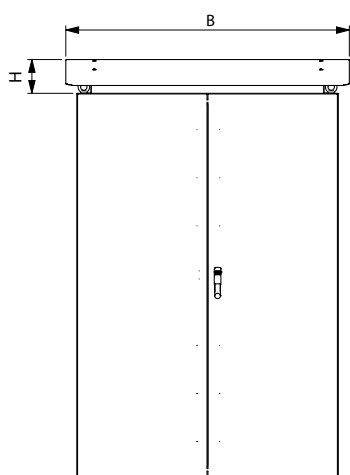

Vista frontale

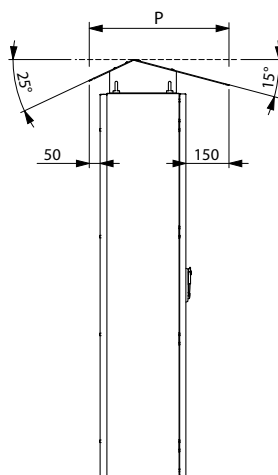

Vista laterale

TABELLA DIMENSIONALE

CODICE	Descrizione	Dimensioni		
		B	H	P
TPA6040	Tetto parapioggia serie FC	700	160	600
TPA6050	Tetto parapioggia serie FC	700	160	700
TPA6060	Tetto parapioggia serie FC	700	160	800
TPA8040	Tetto parapioggia serie FC	900	160	600
TPA8050	Tetto parapioggia serie FC	900	160	700
TPA8060	Tetto parapioggia serie FC	900	160	800
TPA10040	Tetto parapioggia serie FC	1100	160	600
TPA10050	Tetto parapioggia serie FC	1100	160	700
TPA10060	Tetto parapioggia serie FC	1100	160	800
TPA12040	Tetto parapioggia serie FC	1300	160	600
TPA12050	Tetto parapioggia serie FC	1300	160	700
TPA12060	Tetto parapioggia serie FC	1300	160	800
TPA14040	Tetto parapioggia serie FC	1500	160	600
TPA14050	Tetto parapioggia serie FC	1500	160	700
TPA14060	Tetto parapioggia serie FC	1500	160	800
TPA16040	Tetto parapioggia serie FC	1700	160	600
TPA16050	Tetto parapioggia serie FC	1700	160	700
TPA16060	Tetto parapioggia serie FC	1700	160	800

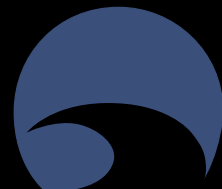

FLG: Flangia ingresso cavi a ghigliottina

In alternativa alle flange passacavi standard, esiste la flangia a ghigliottina, realizzata in due parti con guarnizione di tenuta, che facilita l'ingresso dei cavi. L'utilizzo è consigliato in abbinamento allo zoccolo di sanitizzazione. Realizzazione AISI 304L. Versione in AISI 316L con lettera L finale aggiunta.

TABELLA DIMENSIONALE

CODICE	Descrizioni	Dimensioni	
		B	P
FLG6040C	Flangia a ghigliottina serie FC	390	250
FLG6050C	Flangia a ghigliottina serie FC	390	350
FLG6060C	Flangia a ghigliottina serie FC	390	450
FLG8040C	Flangia a ghigliottina serie FC	590	250
FLG8050C	Flangia a ghigliottina serie FC	590	350
FLG8060C	Flangia a ghigliottina serie FC	590	450
FLG10040C	Flangia a ghigliottina serie FC	790	250
FLG10050C	Flangia a ghigliottina serie FC	790	350
FLG10060C	Flangia a ghigliottina serie FC	790	450
FLG12040C*	Flangia a ghigliottina serie FC	435	250
FLG12050C*	Flangia a ghigliottina serie FC	435	350
FLG12060C*	Flangia a ghigliottina serie FC	435	450
FLG14040C*	Flangia a ghigliottina serie FC	535	250
FLG14050C*	Flangia a ghigliottina serie FC	535	350
FLG14060C*	Flangia a ghigliottina serie FC	535	450
FLG16040C*	Flangia a ghigliottina serie FC	635	250
FLG16050C*	Flangia a ghigliottina serie FC	635	350
FLG16060C*	Flangia a ghigliottina serie FC	635	450

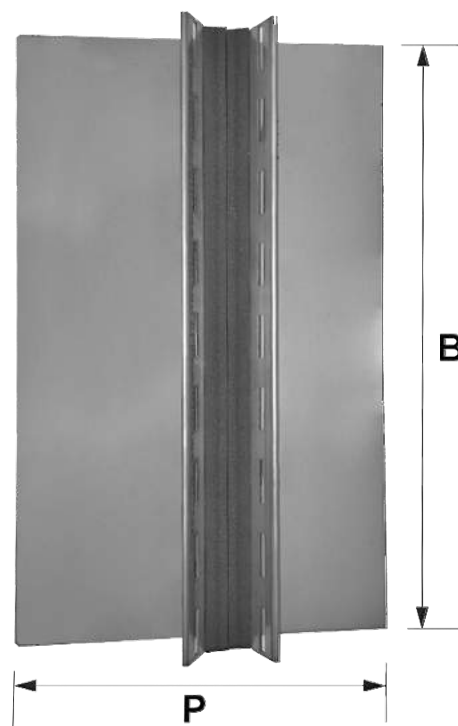

* Da ordinare n. 2 pezzi

TS: Tasca porta schemi

Tasche interne adatte per alloggiamento documenti formato A3/A4. Disponibili sia in acciaio sia in pvc.

Disegni tecnici

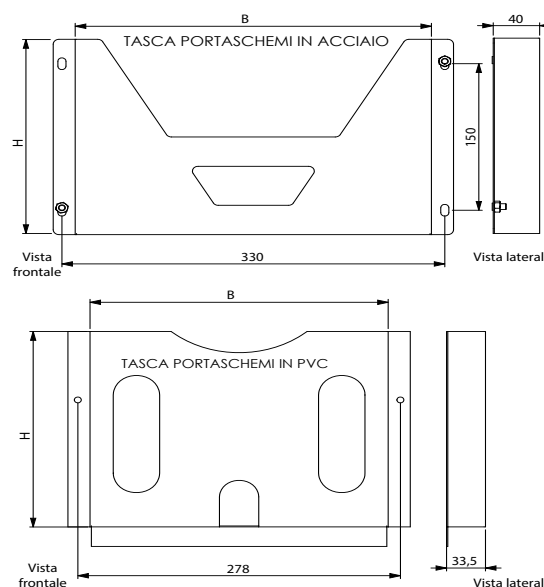

* Si fissano sul telaio della porta

TABELLA DIMENSIONALE

CODICE	Descrizioni	Dimensioni	
		B	H
TS00030	Tasca portaschemi in pvc A4	210	300
TS00010	Tasca portaschemi inox A4	210	300
TS00400*	Tasca portaschemi inox B400	400	250
TS00600*	Tasca portaschemi inox B600	600	250
TS00700*	Tasca portaschemi inox B700	700	250
TS00800*	Tasca portaschemi inox B800	800	250
TS01000*	Tasca portaschemi inox B1000	1000	250

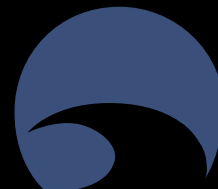

FZ: Zoccoli

Lo zoccolo in acciaio inox FZ3, costituisce una base per la collocazione delle casse a pavimento.

Le altezze possono essere due: H100 e H200mm; ispezionabile sui lati con aperture sul fondo. In ambienti molto avversi, dove è necessaria la massima protezione dagli agenti atmosferici, per le misure H100 e H200mm si può installare lo zoccolo di sanitizzazione FZ3.....S con fondo chiuso; ispezionabile sui suoi lati flangiati realizzati in AISI 304L a richiesta in AISI 316L.



Disegni tecnici



TABELLA DIMENSIONALE

CODICE	Dimensioni		
	B	H	P
FZ3601040	600	100	400
FZ3601050	600	100	500
FZ3601060	600	100	600
FZ3801040	800	100	400
FZ3801050	800	100	500
FZ3801060	800	100	600
FZ31001040	1000	100	400
FZ31001050	1000	100	500
FZ31001060	1000	100	600
FZ31201040	1200	100	400
FZ31201050	1200	100	500
FZ31201060	1200	100	600
FZ31401040	1400	100	400
FZ31401050	1400	100	500
FZ31401060	1400	100	600
FZ31601040	1600	100	400
FZ31601050	1600	100	500
FZ31601060	1600	100	600
FZ3602040	600	200	400
FZ3602050	600	200	500
FZ3602060	600	200	600
FZ3802040	800	200	400
FZ3802050	800	200	500
FZ3802060	800	200	600
FZ31002040	1000	200	400
FZ31002050	1000	200	500
FZ31002060	1000	200	600
FZ31202040	1200	200	400
FZ31202050	1200	200	500
FZ31202060	1200	200	600
FZ31402040	1400	200	400
FZ31402050	1400	200	500
FZ31402060	1400	200	600
FZ31602040	1600	200	400
FZ31602050	1600	200	500
FZ31602060	1600	200	600

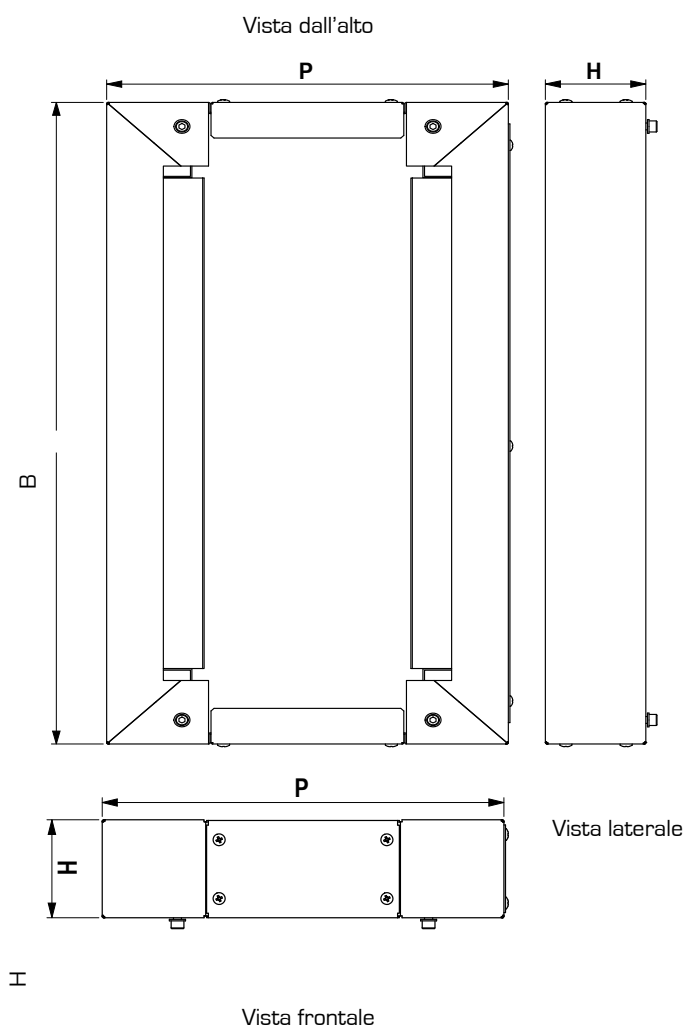
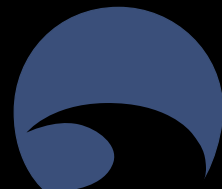

PL: Piano di lavoro ribaltabile

Predisposto per il montaggio sui telai tubolari, il ripiano offre un'ampia superficie d'appoggio. Si posiziona rapidamente e può essere abbassato dopo l'uso. Realizzato in AISI 304L a richiesta in AISI 316L.



TABELLA DIMENSIONALE

CODICE	Descrizione	Dimensioni	Q.tà
		B	Nr.
PL600	Piano lavoro su B600	600	1
PL700	Piano lavoro su B700	700	1
PL800	Piano lavoro su B800	800	1
PL1000	Piano lavoro su B1000	1000	1

KFZP: Kit fissaggio zoccolo a pavimento

Il Kit KFZP non può essere montato quando lo zoccolo è provvisto di fondo sanitizzato FZ...S. Per questi zoccoli usare i piedini tassellabili.

Disegni tecnici

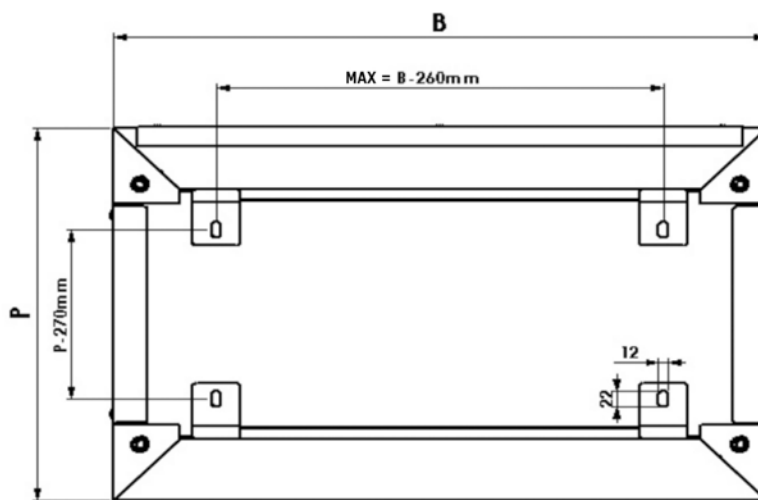
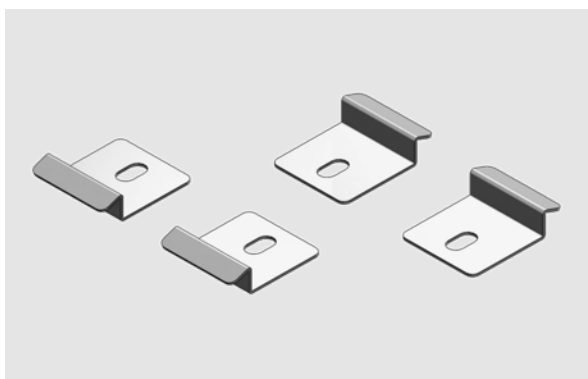

Vista dall'alto

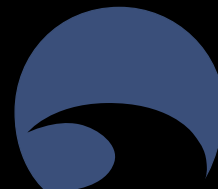

PP/PPT: Finestre di protezione

Utilizzate per garantire una protezione ai comandi, le finestre di protezione PPT sono realizzate con cornice in inox, le finestre PP con fissaggio diretto. Le porte hanno il Lexan incollato sulla porta, sono dotate di guarnizione di tenuta e chiusura tipo Yale a farfalla realizzate in AISI 304L a richiesta in AISI 316L.



TABELLA DIMENSIONALE

CODICE	Descrizioni	Dimensioni		
		B	H	P
PP300300	Finestra con fissaggio diretto	300	300	55
PP400400	Finestra con fissaggio diretto	400	400	55
PP450450	Finestra con fissaggio diretto	450	450	55
PP500500	Finestra con fissaggio diretto	500	500	55
PP500750	Finestra con fissaggio diretto	500	750	55
PP600800	Finestra con fissaggio diretto	600	800	55
PPT400400	Finestra con telaio	400	400	95
PPT450450	Finestra con telaio	450	450	95
PPT500500	Finestra con telaio	500	500	95
PPT500750	Finestra con telaio	500	750	95
PPT600800	Finestra con telaio	600	800	95

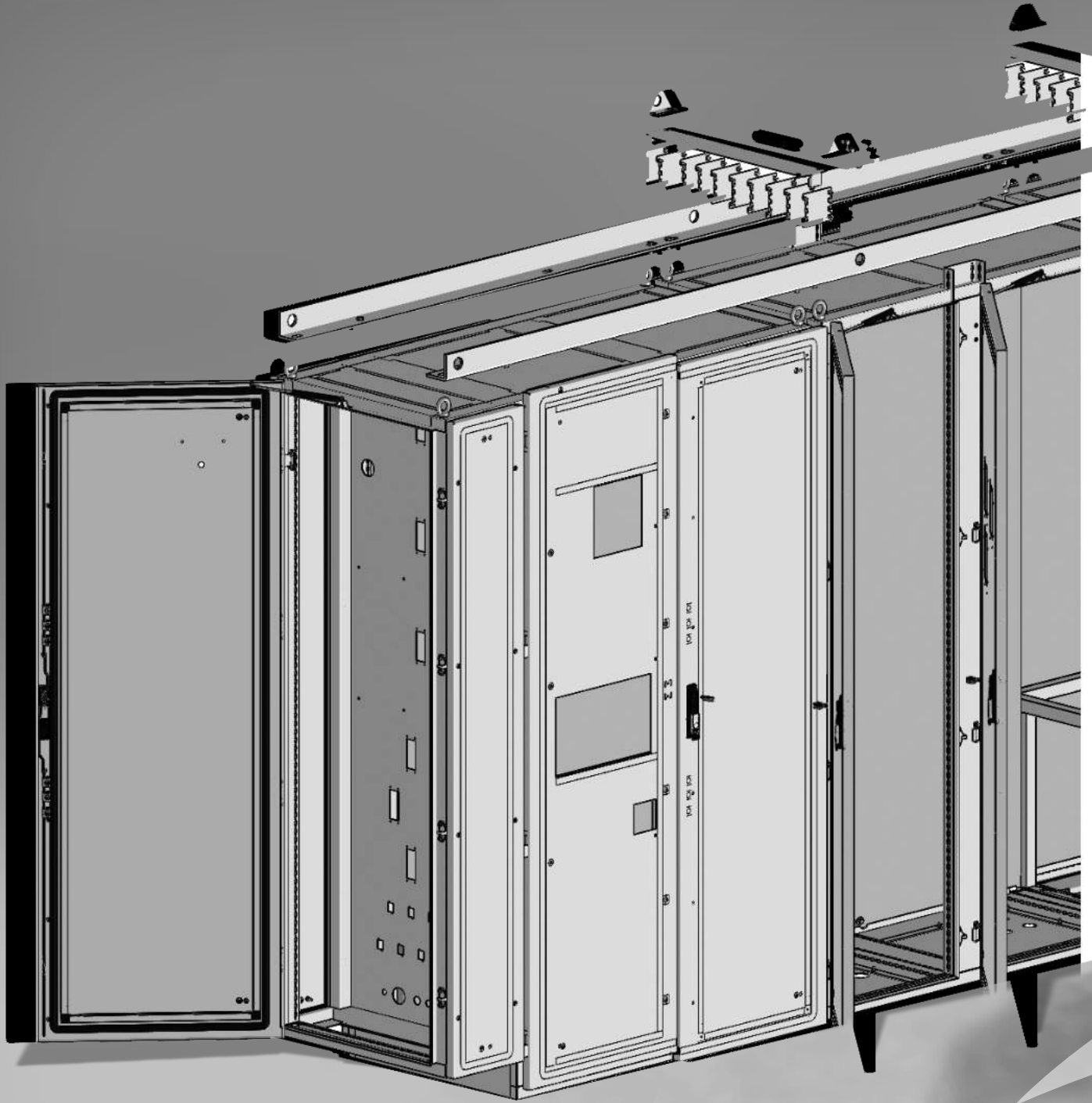

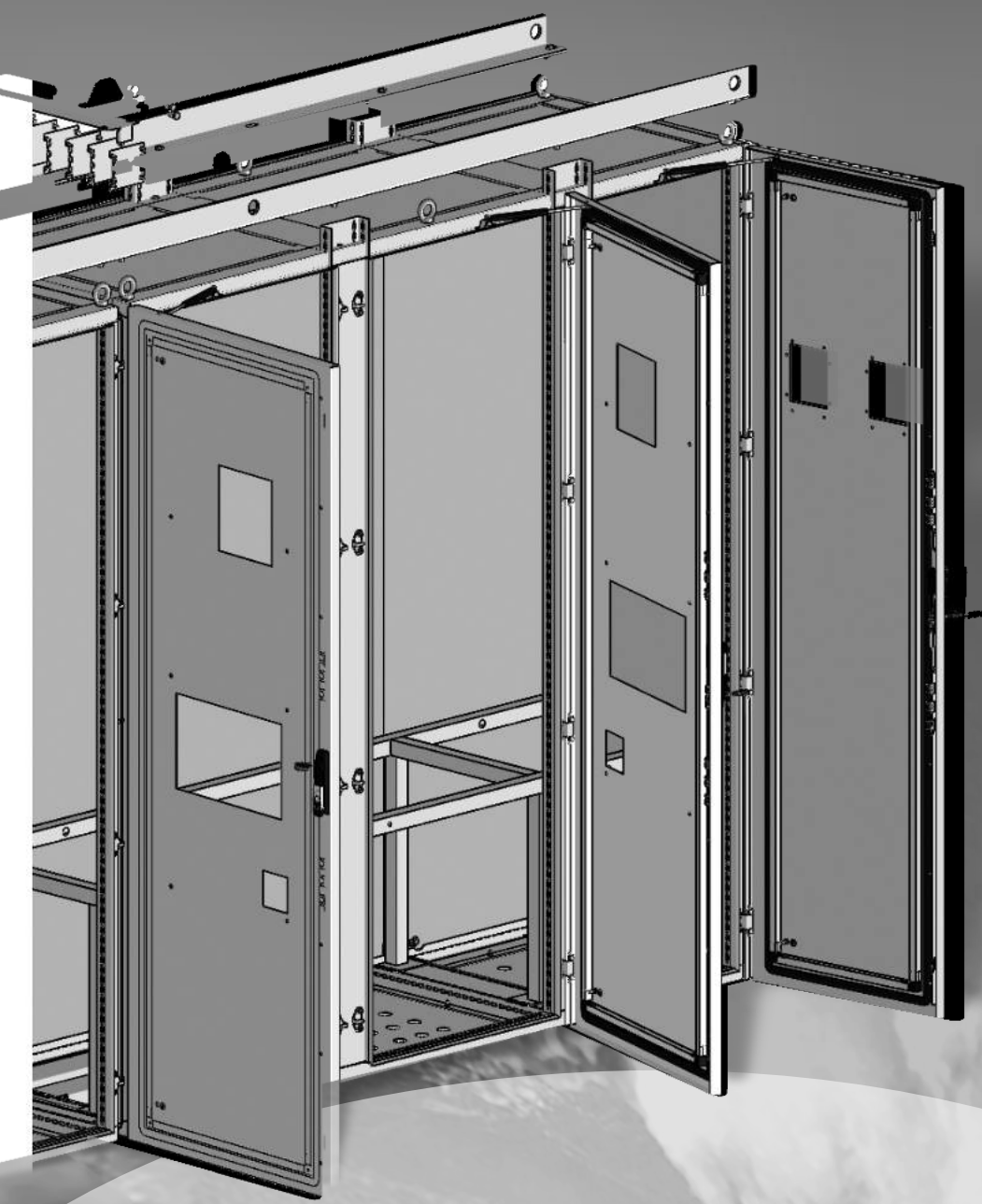

ARMOD

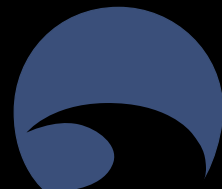

FR Serie: Armadio componibile in acciaio inossidabile con porta singola

La gamma FR di armadi compatti in acciaio inossidabile è stata realizzata conformemente alle più recenti normative internazionali, con concezioni costruttive di solidità, protezione e pulizia assolutamente innovative. Disponibile nella configurazione porta singola fino a L1000 mm. Il grado di protezione IP66, il retro asportabile e sostituibile con una porta e finitura scotch-brite caratterizzano la gamma FR come soluzione ideale per applicazioni in ambienti aggressivi tipici dell'industria alimentare, chimica, farmaceutica o per applicazioni in ambienti esterni. **Su richiesta è possibile fornire gli armadi modificati secondo le esigenze del cliente.** Su richiesta porta con vetro trasparente di sicurezza 3+3 mm.

Su tutte le versioni di armadi linea ARMOD: piastra interna (codice pi...), flangia cieca inferiore e golfari di sollevamento sono forniti di serie ed inclusi nel prezzo.



GRADO DI PROTEZIONE E NORME DI RIFERIMENTO

IP66 IK10
NEMA TYPE 1, 12, 4, 4X

89/392/EEC

EN 62208 : 2011

UL 508 A
NEMA STANDARD PUBLICATION 250

EN 60529/09.200
EN 50102/05.96

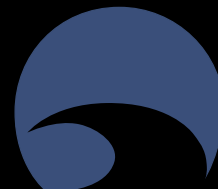

FR Serie: Armadio componibile in acciaio inossidabile con porta doppia

Su richiesta è possibile fornire gli armadi modificati secondo le esigenze del cliente.

Su richiesta porte con vetro trasparente di sicurezza 3+3 mm.

Larghezza 1200mm - IP66, 2 porte singole di larghezza 600mm indipendenti l'una dall'altra, con montante centrale saldato .

Larghezza 1600/2400mm - IP66, 2/3 porte singole di larghezza 800mm indipendenti l'una dall'altra, con montante centrale saldato.



GRADO DI PROTEZIONE E NORME DI RIFERIMENTO

IP66 IK10
NEMA TYPE 1, 12, 4, 4X

89/392/EEC

EN 62208 : 2011

UL 508 A
NEMA STANDARD PUBLICATION 250

EN 60529/09.200
EN 50102/05.96

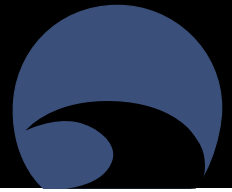

Armadi 1 porta

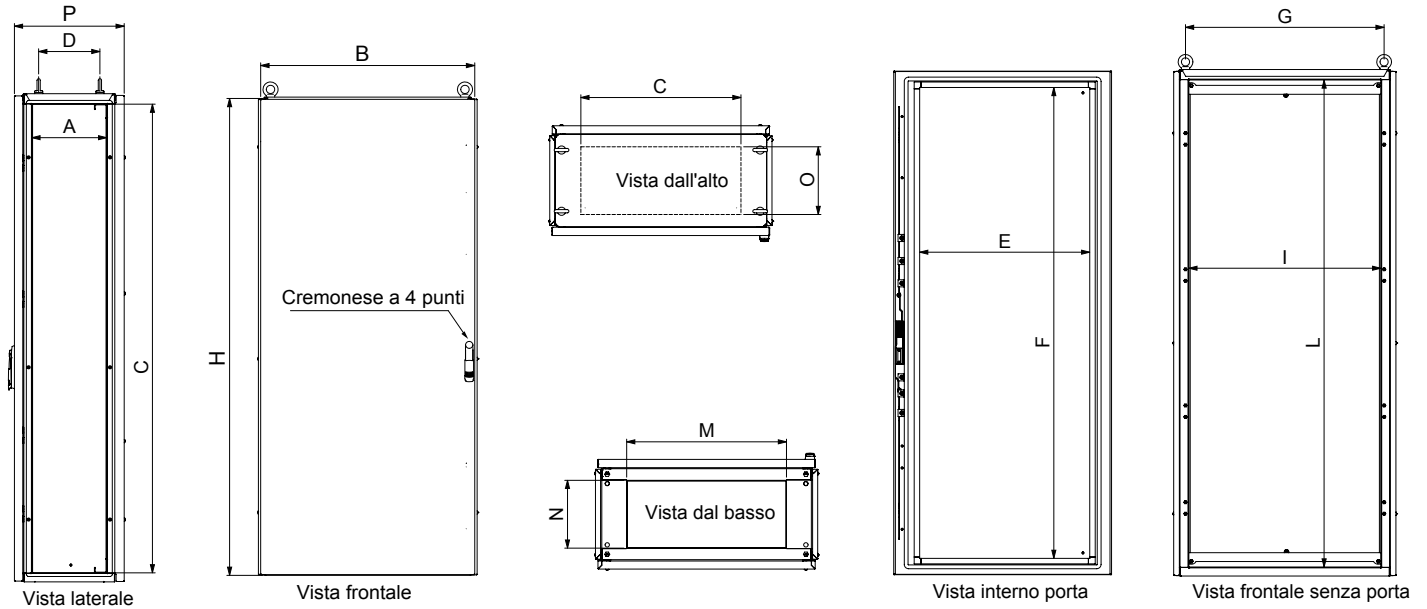

Armadi 2 porte

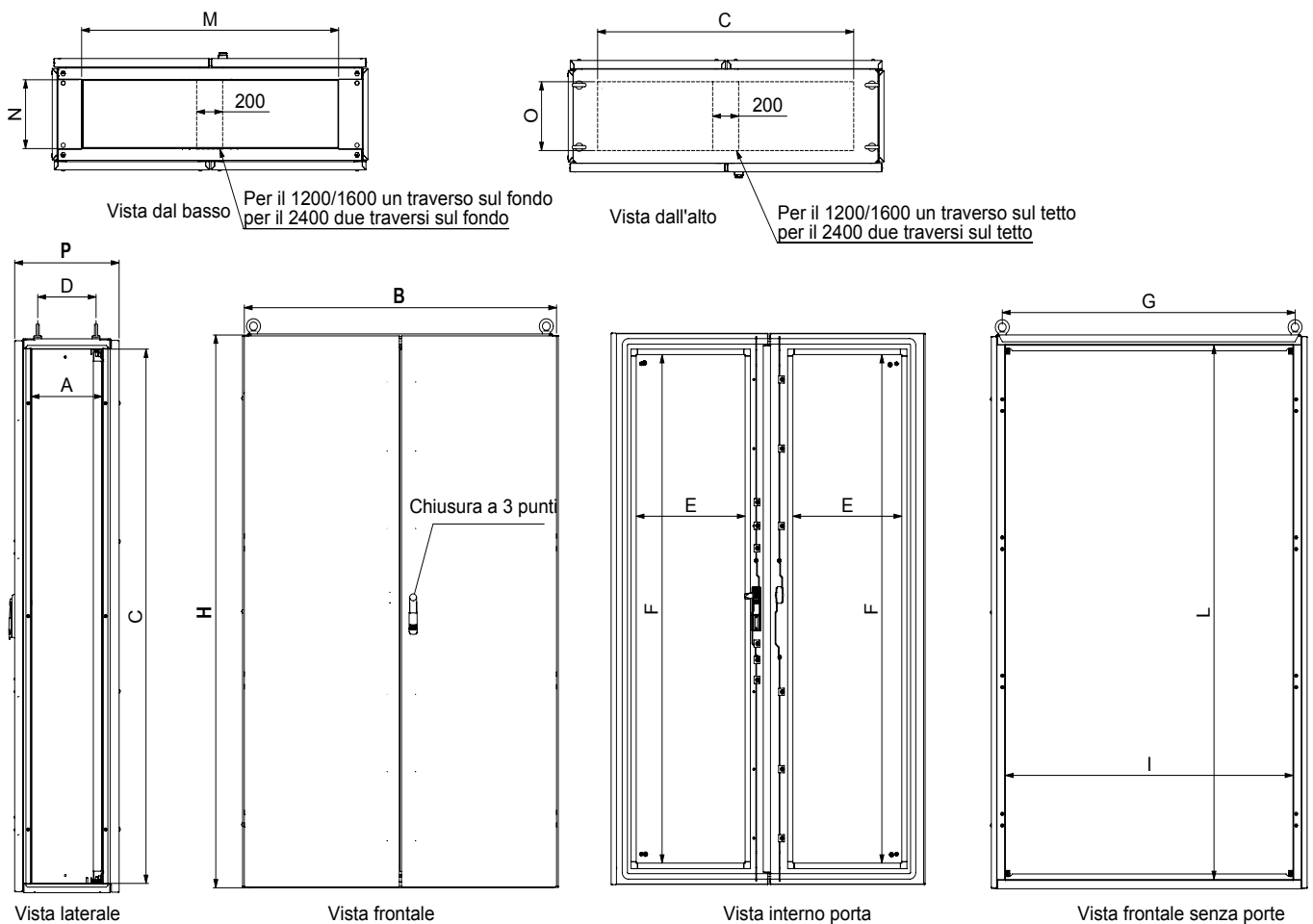

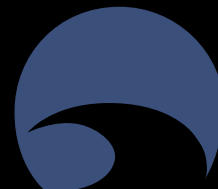

FR – ARMADI PORTA CIECA

CODICE	Dimensioni			Peso Kg	Vol. m³	Utile foratura porta		Largh. utile foratura fianco A	Altezza utile C	Utile entrata cavi fondo armadio		Utile foratura tetto		Utile bocca armadio		Interassi golfari		Potenza dissipabile
	B	H	P			E	F			M	N	C	O	I	L	G	D	
FR4018040	414	1800	400	70	0,288	220	1640	285	1720	200	160	250	220	280	1720	344	250	135W
FR4018050	414	1800	500	75	0,360	220	1640	385	1720	200	260	250	320	280	1720	344	350	155W
FR4018060	414	1800	600	80	0,432	220	1640	485	1720	200	360	250	420	280	1720	344	450	173W
FR4018080	414	1800	800	85	0,576	220	1640	685	1720	200	560	250	620	280	1720	344	650	211W
FR6018040	614	1800	400	85	0,432	420	1640	285	1720	400	160	450	220	480	1720	544	250	173W
FR6018050	614	1800	500	100	0,540	420	1640	385	1720	400	260	450	320	480	1720	544	350	194W
FR6018060	614	1800	600	115	0,648	420	1640	485	1720	400	360	450	420	480	1720	544	450	214W
FR6018080	614	1800	800	120	0,864	420	1640	685	1720	400	560	450	620	480	1720	544	650	255W
FR8018040	814	1800	400	120	0,576	620	1640	285	1720	600	160	650	220	680	1720	744	250	211W
FR8018050	814	1800	500	125	0,720	620	1640	385	1720	600	260	650	320	680	1720	744	350	233W
FR8018060	814	1800	600	130	0,864	620	1640	485	1720	600	360	650	420	680	1720	744	450	255W
FR8018080	814	1800	800	150	1,152	620	1640	685	1720	600	560	650	620	680	1720	744	650	299W
FR10018040	1014	1800	400	170	0,720	820	1640	285	1720	800	160	850	220	880	1720	944	250	248W
FR10018050	1014	1800	500	175	0,900	820	1640	385	1720	800	260	850	320	880	1720	944	350	272W
FR10018060	1014	1800	600	180	1,080	820	1640	485	1720	800	360	850	420	880	1720	944	450	296W
FR10018080	1014	1800	800	185	1,440	820	1640	685	1720	800	560	850	620	880	1720	944	650	343W
FR12018040*	1228	1800	400	160	0,864	420	1640	285	1720	400x2	160	450x2	220	1095	1720	1158	250	286W
FR12018050*	1228	1800	500	170	1,080	420	1640	385	1720	400x2	260	450x2	320	1095	1720	1158	350	311W
FR12018060*	1228	1800	600	180	1,296	420	1640	485	1720	400x2	360	450x2	420	1095	1720	1158	450	337W
FR12018080*	1228	1800	800	205	1,728	420	1640	685	1720	400x2	560	450x2	620	1095	1720	1158	650	388W
FR16018040*	1628	1800	400	230	1,152	620	1640	285	1720	600x2	160	650x2	220	680x2	1720	1558	250	360W
FR16018050*	1628	1800	500	245	1,440	620	1640	385	1720	600x2	260	650x2	320	680x2	1720	1558	350	389W
FR16018060*	1628	1800	600	260	1,728	620	1640	485	1720	600x2	360	650x2	420	680x2	1720	1558	450	418W
FR16018080*	1628	1800	800	270	2,304	620	1640	685	1720	600x2	560	650x2	620	680x2	1720	1558	650	476W
FR24018040**	2442	1800	400	355	1,728	620	1640	285	1720	600x3	160	650x3	220	680x3	1720	2372	250	520W
FR24018050**	2442	1800	500	370	2,160	620	1640	385	1720	600x3	260	650x3	320	680x3	1720	2372	350	546W
FR24018060**	2442	1800	600	385	2,592	620	1640	485	1720	600x3	360	650x3	420	680x3	1720	2372	450	581W
FR24018080**	2442	1800	800	400	3,456	620	1640	685	1720	600x3	560	650x3	620	680x3	1720	2372	650	653W
FR4020040	414	2000	400	80	0,320	220	1840	285	1920	200	160	250	220	280	1920	344	250	129W
FR4020050	414	2000	500	85	0,400	220	1840	385	1920	200	260	250	320	280	1920	344	350	170W
FR4020060	414	2000	600	90	0,480	220	1840	485	1920	200	360	250	420	280	1920	344	450	190W
FR4020080	414	2000	800	95	0,640	220	1840	685	1920	200	560	250	620	280	1920	344	650	231W
FR6020040	614	2000	400	100	0,480	420	1840	285	1920	400	160	450	220	480	1920	544	250	190W
FR6020050	614	2000	500	115	0,600	420	1840	385	1920	400	260	450	320	480	1920	544	350	231W
FR6020060	614	2000	600	130	0,720	420	1840	485	1920	400	360	450	420	480	1920	544	450	235W
FR6020080	614	2000	800	140	0,960	420	1840	685	1920	400	560	450	620	480	1920	544	650	279W
FR8020040	814	2000	400	140	0,640	620	1840	285	1920	600	160	650	220	680	1920	744	250	231W
FR8020050	814	2000	500	145	0,800	620	1840	385	1920	600	260	650	320	680	1920	744	350	255W
FR8020060	814	2000	600	150	0,960	620	1840	485	1920	600	360	650	420	680	1920	744	450	279W
FR8020080	814	2000	800	175	1,280	620	1840	685	1920	600	560	650	620	680	1920	744	650	326W
FR10020040	1014	2000	400	180	0,800	820	1840	285	1920	800	160	850	220	880	1920	944	250	272W
FR10020050	1014	2000	500	190	1,000	820	1840	385	1920	800	260	850	320	880	1920	944	350	298W
FR10020060	1014	2000	600	200	1,200	820	1840	485	1920	800	360	850	420	880	1920	944	450	323W
FR10020080	1014	2000	800	210	1,600	820	1840	685	1920	800	560	850	620	880	1920	944	650	374W
FR12020040*	1228	2000	400	190	0,960	420	1840	285	1920	400x2	160	450x2	220	1095	1720	1158	250	313W
FR12020050*	1228	2000	500	205	1,200	420	1840	385	1920	400x2	260	450x2	320	1095	1720	1158	350	340W
FR12020060*	1228	2000	600	220	1,440	420	1840	485	1920	400x2	360	450x2	420	1095	1720	1158	450	367W
FR12020080*	1228	2000	800	235	1,920	420	1840	685	1920	400x2	560	450x2	620	1095	1720	1158	650	422W
FR16020040*	1628	2000	400	260	1,280	620	1840	285	1920	600x2	160	650x2	220	680x2	1720	1558	250	394W
FR16020050*	1628	2000	500	280	1,600	620	1840	385	1920	600x2	260	650x2	320	680x2	1720	1558	350	425W
FR16020060*	1628	2000	600	300	1,920	620	1840	485	1920	600x2	360	650x2	420	680x2	1720	1558	450	456W
FR16020080*	1628	2000	800	310	2,560	620	1840	685	1920	600x2	560	650x2	620	680x2	1720	1558	650	517W
FR24020040**	2442	2000	400	400	1,920	620	1840	285	1920	600x3	160	650x3	220	680x3	1720	2372	250	565W
FR24020050**	2442	2000	500	425	2,400	620	1840	385	1920	600x3	260	650x3	320	680x3	1720	2372	350	595W
FR24020060**	2442	2000	600	450	2,880	620	1840	485	1920	600x3	360	650x3	420	680x3	1720	2372	450	632W
FR24020080**	2442	2000	800	460	3,840	620	1840	685	1920	600x3	560	650x3	620	680x3	1720	2372	650	707W

* ARMADI CON 2 PORTE

** ARMADI CON 3 PORTE

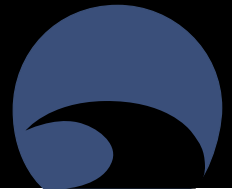

Armadi 1 porta vetro

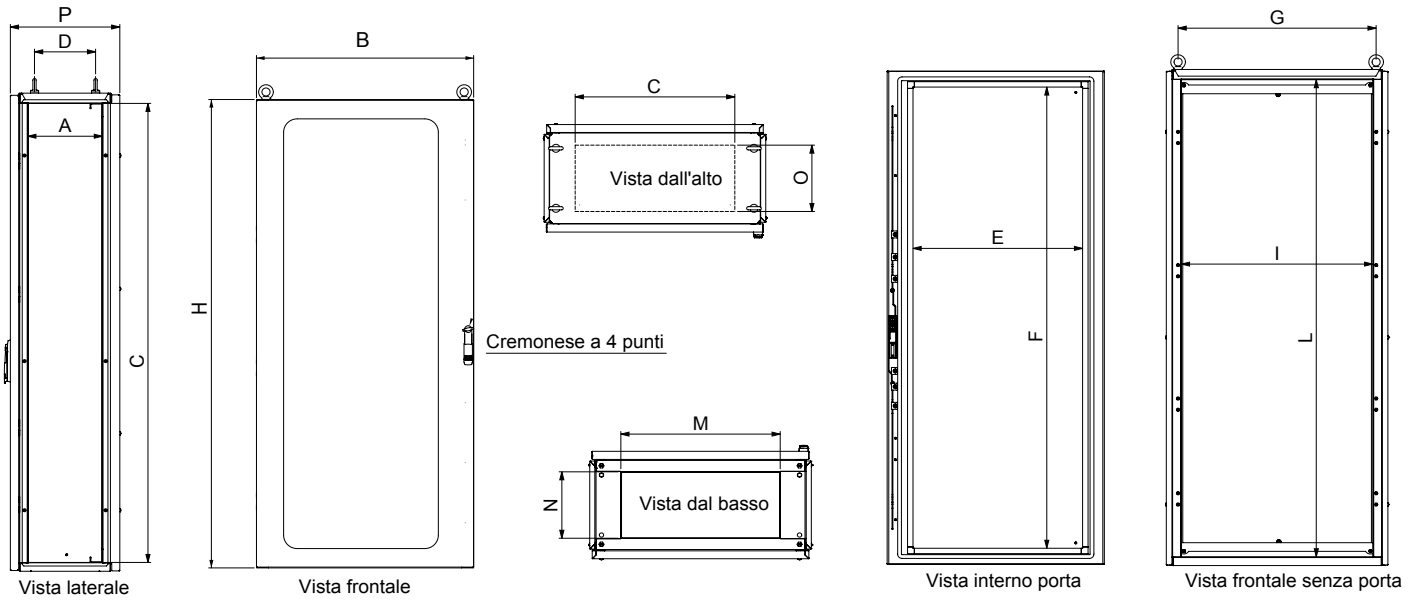

Armadi 2 porte vetro

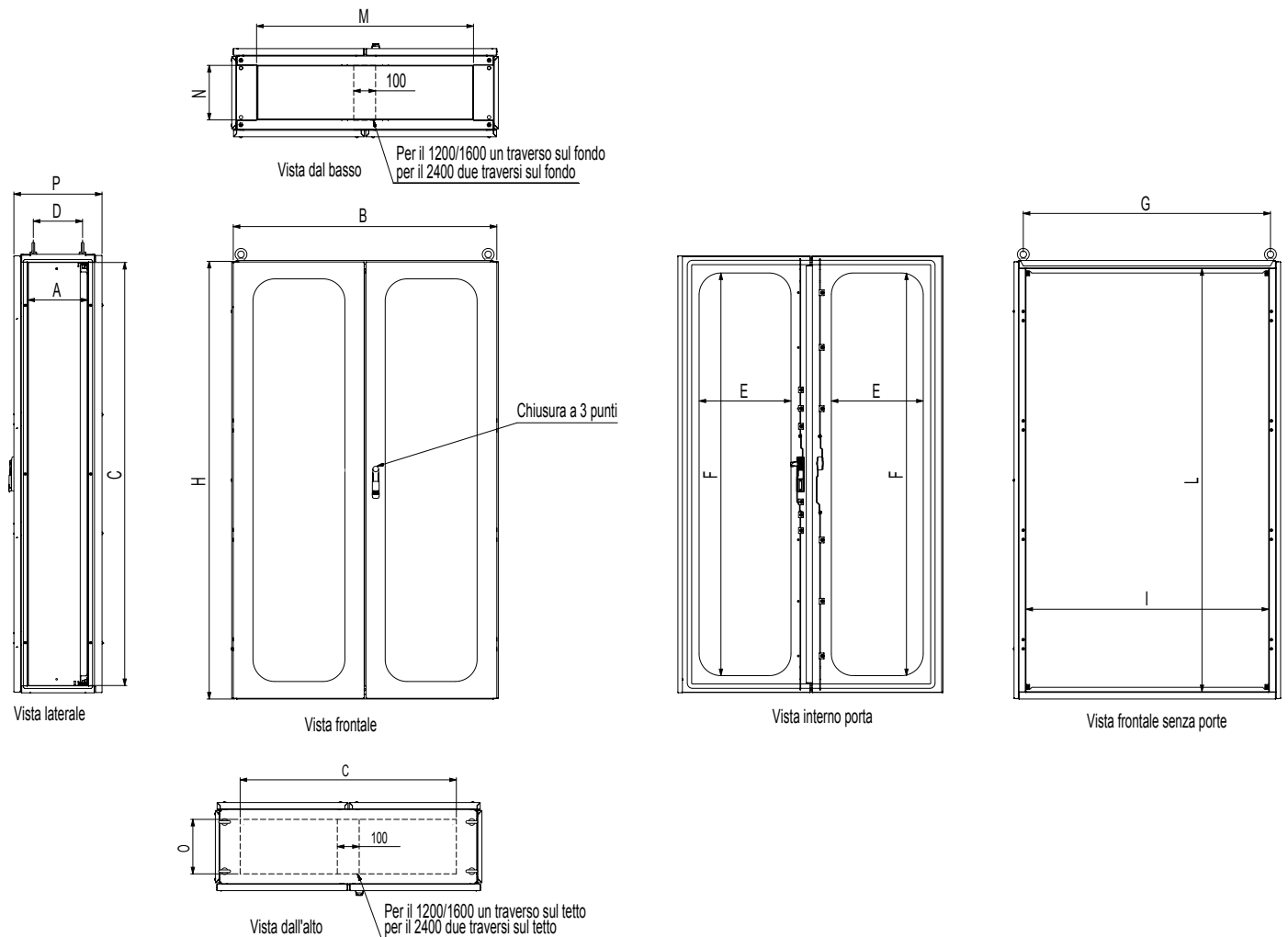

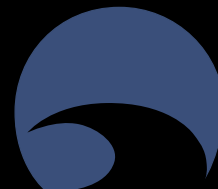

FR - ARMADI PORTA VETRO

CODICE	Dimensioni			Peso Kg	Vol. m³	Utile luce vetro		Largh. utile foratura fianco A	Altezza utile C	Utile entrata cavi fondo armadio		Utile foratura tetto		Utile bocca armadio		Interassi golfari		Potenza dissipabile
	B	H	P			E	F			M	N	C	O	I	L	G	D	
FRV4018040	414	1800	400	70	0,288	200	1640	285	1720	200	160	250	220	280	1720	344	250	135W
FRV4018050	414	1800	500	75	0,360	200	1640	385	1720	200	260	250	320	280	1720	344	350	155W
FRV4018060	414	1800	600	80	0,432	200	1640	485	1720	200	360	250	420	280	1720	344	450	173W
FRV4018080	414	1800	800	85	0,576	200	1640	685	1720	200	560	250	620	280	1720	344	650	211W
FRV6018040	614	1800	400	85	0,432	400	1640	285	1720	400	160	450	220	480	1720	544	250	173W
FRV6018050	614	1800	500	100	0,540	400	1640	385	1720	400	260	450	320	480	1720	544	350	194W
FRV6018060	614	1800	600	115	0,648	400	1640	485	1720	400	360	450	420	480	1720	544	450	214W
FRV6018080	614	1800	800	120	0,864	400	1640	685	1720	400	560	450	620	480	1720	544	650	255W
FRV8018040	814	1800	400	120	0,576	570	1640	285	1720	600	160	650	220	680	1720	744	250	211W
FRV8018050	814	1800	500	125	0,720	570	1640	385	1720	600	260	650	320	680	1720	744	350	233W
FRV8018060	814	1800	600	130	0,864	570	1640	485	1720	600	360	650	420	680	1720	744	450	255W
FRV8018080	814	1800	800	150	1,152	570	1640	685	1720	600	560	650	620	680	1720	744	650	299W
FRV10018040	1014	1800	400	170	0,720	770	1640	285	1720	800	160	850	220	880	1720	944	250	248W
FRV10018050	1014	1800	500	175	0,900	770	1640	385	1720	800	260	850	320	880	1720	944	350	272W
FRV10018060	1014	1800	600	180	1,080	770	1640	485	1720	800	360	850	420	880	1720	944	450	296W
FRV10018080	1014	1800	800	185	1,440	770	1640	685	1720	800	560	850	620	880	1720	944	650	343W
FRV12018040*	1228	1800	400	160	0,864	400	1640	285	1720	400x2	160	450x2	220	1095	1720	1158	250	286W
FRV12018050*	1228	1800	500	170	1,080	400	1640	385	1720	400x2	260	450x2	320	1095	1720	1158	350	311W
FRV12018060*	1228	1800	600	180	1,296	400	1640	485	1720	400x2	360	450x2	420	1095	1720	1158	450	337W
FRV12018080*	1228	1800	800	205	1,728	400	1640	685	1720	400x2	560	450x2	620	1095	1720	1158	650	388W
FRV16018040*	1628	1800	400	230	1,152	600	1640	285	1720	600x2	160	650x2	220	680x2	1720	1558	250	360W
FRV16018050*	1628	1800	500	245	1,440	600	1640	385	1720	600x2	260	650x2	320	680x2	1720	1558	350	389W
FRV16018060*	1628	1800	600	260	1,728	600	1640	485	1720	600x2	360	650x2	420	680x2	1720	1558	450	418W
FRV16018080*	1628	1800	800	270	2,304	600	1640	685	1720	600x2	560	650x2	620	680x2	1720	1558	650	476W
FRV24018040**	2442	1800	400	355	1,728	600	1640	285	1720	600x3	160	650x3	220	680x3	1720	2372	250	520W
FRV24018050**	2442	1800	500	370	2,160	600	1640	385	1720	600x3	260	650x3	320	680x3	1720	2372	350	546W
FRV24018060**	2442	1800	600	385	2,592	600	1640	485	1720	600x3	360	650x3	420	680x3	1720	2372	450	581W
FRV24018080**	2442	1800	800	400	3,456	600	1640	685	1720	600x3	560	650x3	620	680x3	1720	2372	650	653W
FRV4020040	414	2000	400	80	0,320	200	1840	285	1920	200	160	250	220	280	1920	344	250	129W
FRV4020050	414	2000	500	85	0,400	200	1840	385	1920	200	260	250	320	280	1920	344	350	170W
FRV4020060	414	2000	600	90	0,480	200	1840	485	1920	200	360	250	420	280	1920	344	450	190W
FRV4020080	414	2000	800	95	0,640	200	1840	685	1920	200	560	250	620	280	1920	344	650	231W
FRV6020040	614	2000	400	100	0,480	400	1840	285	1920	400	160	450	220	480	1920	544	250	190W
FRV6020050	614	2000	500	115	0,600	400	1840	385	1920	400	260	450	320	480	1920	544	350	231W
FRV6020060	614	2000	600	130	0,720	400	1840	485	1920	400	360	450	420	480	1920	544	450	235W
FRV6020080	614	2000	800	140	0,960	400	1840	685	1920	400	560	450	620	480	1920	544	650	279W
FRV8020040	814	2000	400	140	0,640	570	1840	285	1920	600	160	650	220	680	1920	744	250	231W
FRV8020050	814	2000	500	145	0,800	570	1840	385	1920	600	260	650	320	680	1920	744	350	255W
FRV8020060	814	2000	600	150	0,960	570	1840	485	1920	600	360	650	420	680	1920	744	450	279W
FRV8020080	814	2000	800	175	1,280	570	1840	685	1920	600	560	650	620	680	1920	744	650	326W
FRV10020040	1014	2000	400	180	0,800	770	1840	285	1920	800	160	850	220	880	1920	944	250	272W
FRV10020050	1014	2000	500	190	1,000	770	1840	385	1920	800	260	850	320	880	1920	944	350	298W
FRV10020060	1014	2000	600	200	1,200	770	1840	485	1920	800	360	850	420	880	1920	944	450	323W
FRV10020080	1014	2000	800	210	1,600	770	1840	685	1920	800	560	850	620	880	1920	944	650	374W
FRV12020040*	1228	2000	400	190	0,960	400	1840	285	1920	400x2	160	450x2	220	1095	1720	1158	250	313W
FRV12020050*	1228	2000	500	205	1,200	400	1840	385	1920	400x2	260	450x2	320	1095	1720	1158	350	340W
FRV12020060*	1228	2000	600	220	1,440	400	1840	485	1920	400x2	360	450x2	420	1095	1720	1158	450	367W
FRV12020080*	1228	2000	800	235	1,920	400	1840	685	1920	400x2	560	450x2	620	1095	1720	1158	650	422W
FRV16020040*	1628	2000	400	260	1,280	600	1840	285	1920	600x2	160	650x2	220	680x2	1720	1558	250	394W
FRV16020050*	1628	2000	500	280	1,600	600	1840	385	1920	600x2	260	650x2	320	680x2	1720	1558	350	425W
FRV16020060*	1628	2000	600	300	1,920	600	1840	485	1920	600x2	360	650x2	420	680x2	1720	1558	450	456W
FRV16020080*	1628	2000	800	310	2,560	600	1840	685	1920	600x2	560	650x2	620	680x2	1720	1558	650	517W
FRV24020040**	2442	2000	400	400	1,920	600	1840	285	1920	600x3	160	650x3	220	680x3	1720	2372	250	565W
FRV24020050**	2442	2000	500	425	2,400	600	1840	385	1920	600x3	260	650x3	320	680x3	1720	2372	350	595W
FRV24020060**	2442	2000	600	450	2,880	600	1840	485	1920	600x3	360	650x3	420	680x3	1720	2372	450	632W
FRV24020080**	2442	2000	800	460	3,840	600	1840	685	1920	600x3	560	650x3	620	680x3	1720	2372	650	707W

* ARMADI CON 2 PORTE VETRO

** ARMADI CON 3 PORTE VETRO

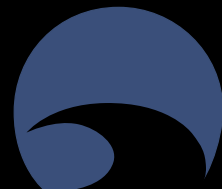

FRPC Serie: Armadio componibile per alloggiamento PC

Gli armadi per computer modello FRPC sono nati per soddisfare l'esigenza di utilizzo di computer in ambienti industriali, pur mantenendo un grado di protezione IP elevato.



GRADO DI PROTEZIONE E NORME DI RIFERIMENTO

IP66 IK10

89/392/EEC

EN 62208 : 2011

EN 60529/09.200

EN 50102/05.96



TABELLA DIMENSIONALE

CODICE	Descrizioni	Dimensioni		
		B	H	P
FRPC6018060	Armadio componibile porta PC	600	1800	600
FRPC6018080	Armadio componibile porta PC	600	1800	800
FRPC6020060	Armadio componibile porta PC	600	2000	600
FRPC6020080	Armadio componibile porta PC	600	2000	800



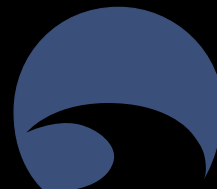
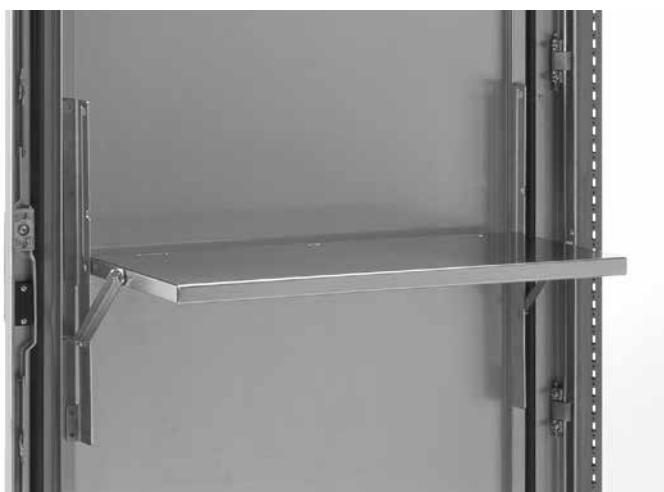
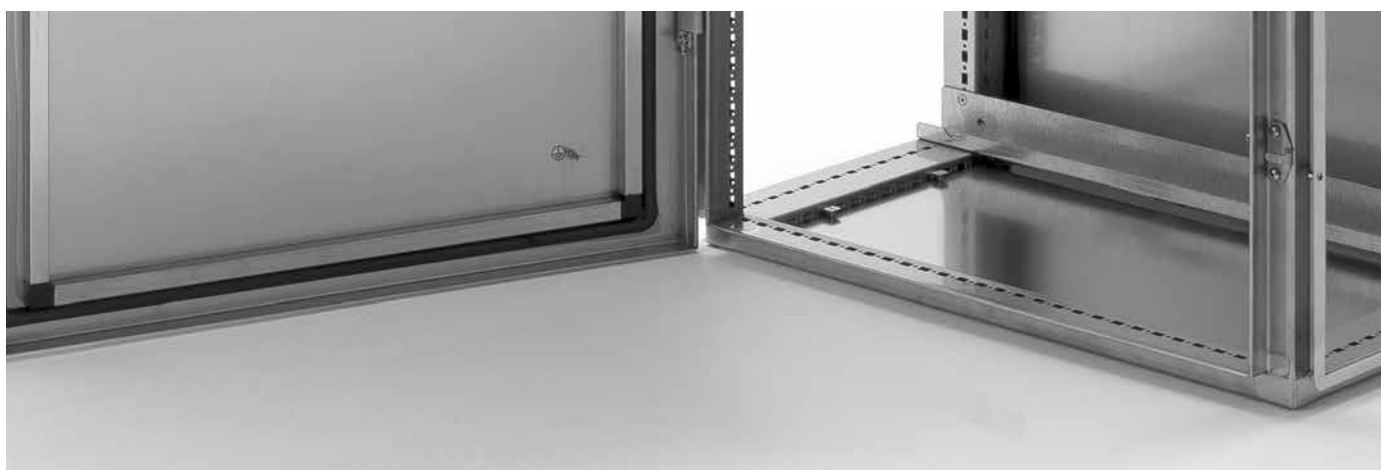
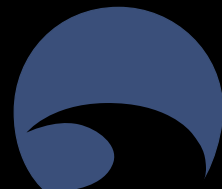

Piastra interna

Realizzata in lamiera zincata (304L/316L a richiesta), con doppia piegatura spessore 2,5mm.

Disegni tecnici



TABELLA DIMENSIONALE

CODICE	Piastra Interna larga	
	B	H
PIFR40180	410	1700
PIFR60180	610	1700
PIFR80180	810	1700
PIFR100180	1010	1700
PIFR120180	1224	1700
PIFR40200	410	1900
PIFR60200	610	1900
PIFR80200	810	1900
PIFR100200	1010	1900
PIFR120200	1224	1900

CODICE	Piastra Interna stretta	
	B	H
PI40180	276	1700
PI60180	476	1700
PI80180	676	1700
PI100180	876	1700
PI120180	1093	1700
PI40200	276	1900
PI60200	476	1900
PI80200	676	1900
PI100200	876	1900
PI120200	1093	1900

* Nota: a richiesta sulla gamma FR e FRV è possibile montare la piastra maggiorata PIFR che però non è compatibile con gli accessori piastra intermedia (PIA) e profili di profondità (TPA) per i quali è obbligatorio usare la piastra PI di serie.

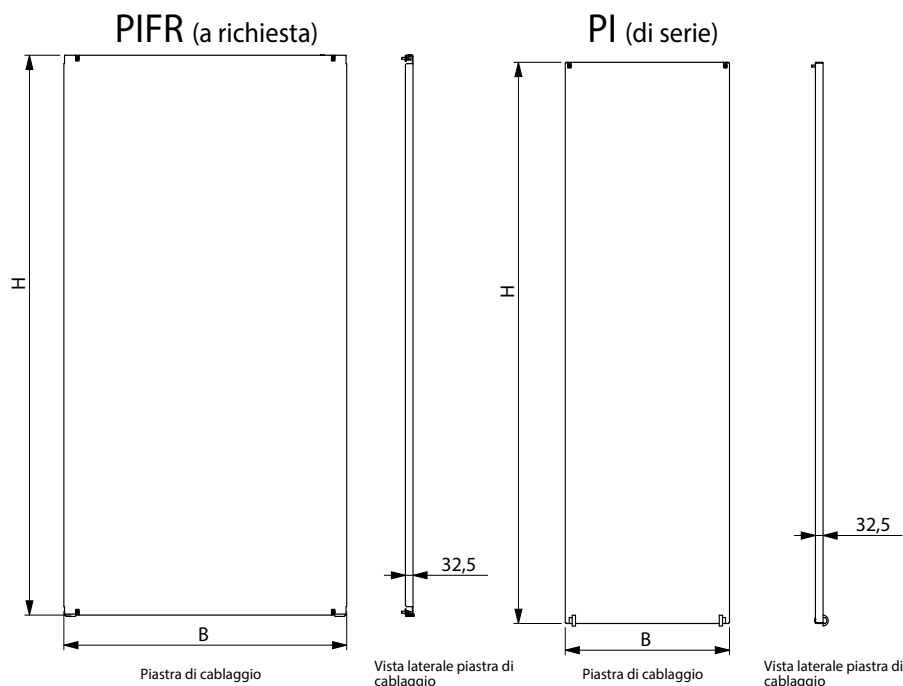
PIA: Piastra parziale

Piastra parziale in lamiera zincata per l'unione delle piastre strette (304L/316L a richiesta).



TABELLA DIMENSIONALE

CODICE	Descrizioni	Dimensioni	
		B	H
PIA1800	PIA H1800 per piastra interna stretta	140	1700
PIA2000	PIA H2000 per piastra interna stretta	140	1900
PIAFR	UNIONE piastra interna larga	300	-

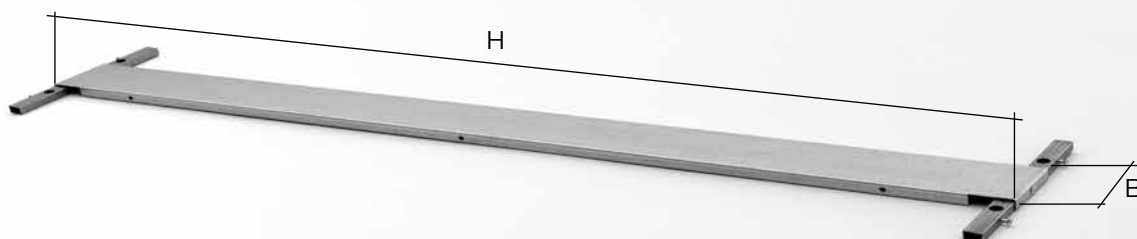
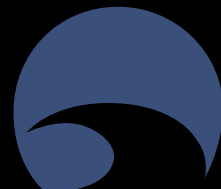

TC: controporta

Realizzata in AISI 304L spessore 1,5mm, piegata su due lati lunghi e internamente forata a passo 25mm.
Controporta regolabile in profondità con passo 25mm.
A richiesta fornibile in AISI 316L.



Disegni tecnici

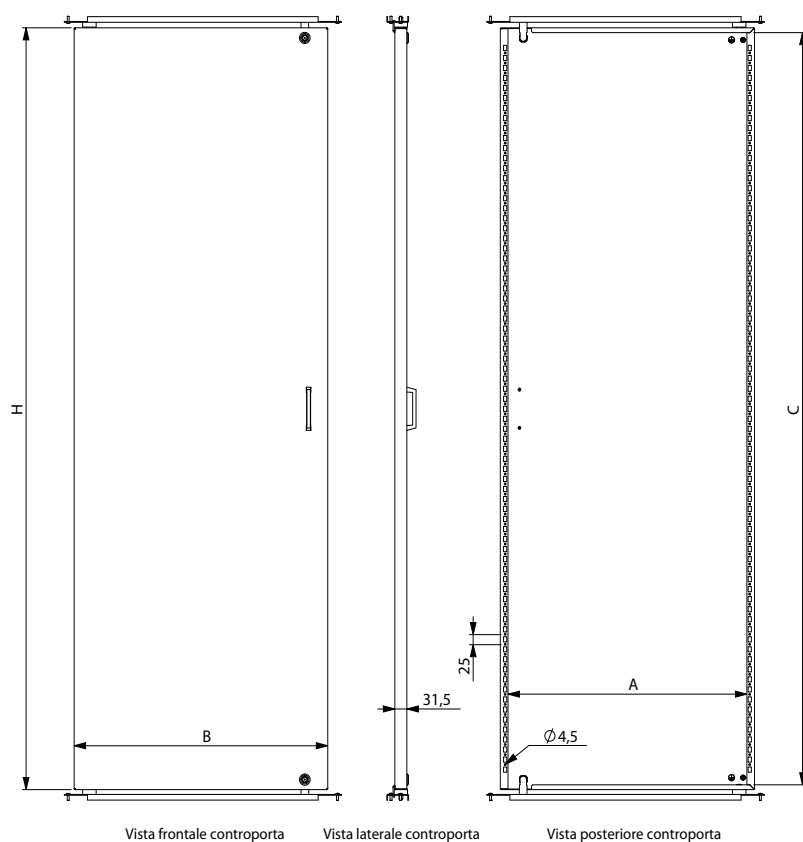

* N°2 controporte interne in battuta sul montante centrale

TABELLA DIMENSIONALE

CODICE	Codice rif. FR	Dimensione controporta		Utile foratura controporta	
		B	H	A	C
TC60180	FR6018050 / 60 / 80	500	1712	460	1660
TC80180	FR8018050 / 60 / 80	700	1712	660	1660
TC100180	FR10018050 / 60 / 80	900	1712	860	1660
TC120180	FR12018050 / 60 / 80	500x2*	1712	460x2	1660
TC160180	FR16018050 / 60 / 80	700x2*	1712	660x2	1660
TC60200	FR6020050 / 60 / 80	500	1912	460	1860
TC80200	FR8020050 / 60 / 80	900	1912	660	1860
TC100200	FR10020050 / 60 / 80	900	1912	860	1860
TC120200	FR12020050 / 60 / 80	500x2*	1912	460x2	1860
TC160200	FR16020050 / 60 / 80	700x2*	1912	660x2	1860

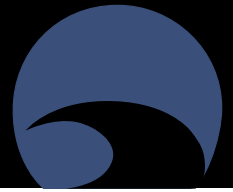

TR: Telaio rack 19"

Realizzata in AISI 304L spessore 1,5mm, telaio Rack 19" fisso per modelli B600, girevoli per i modelli B800 e B1000

Telaio rack regolabile in profondità con passo 25mm.

A richiesta fornibile in AISI 316L.



Disegni tecnici



TABELLA DIMENSIONALE

CODICE	Dimensioni telaio rack 19"	
	B	H
TR60180	500	1700
TR80180	700	1700
TR100180	900	1700
TR60200	500	1900
TR80200	700	1900
TR100200	900	1900

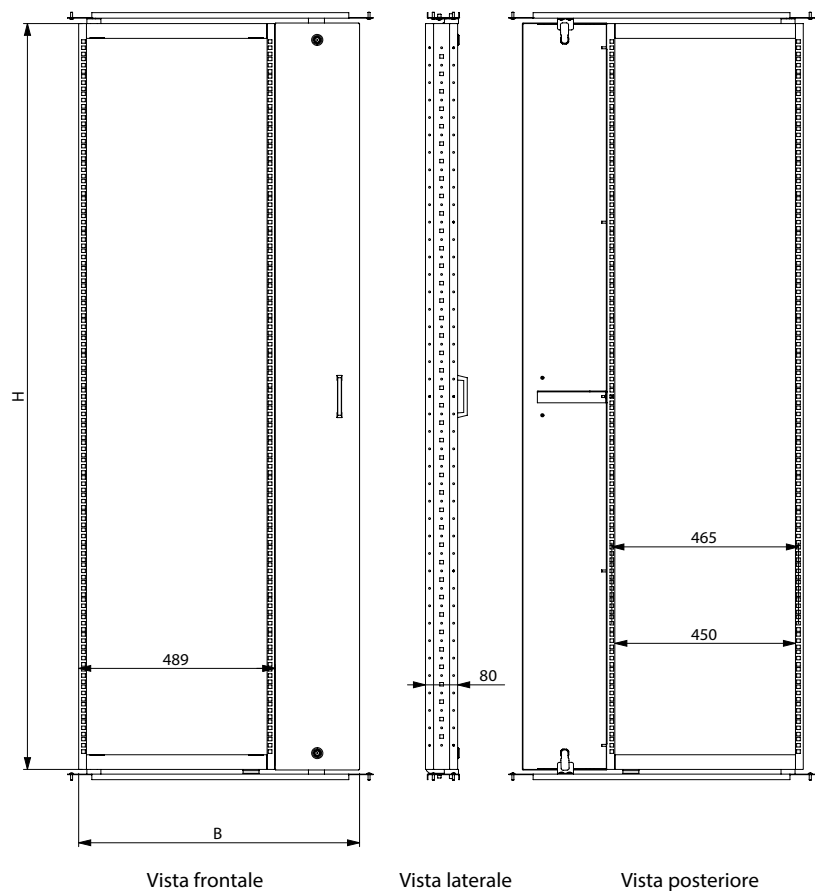
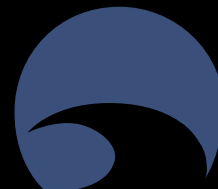

TPA: Tetto parapioggia

In ambienti esterni, per garantire una maggiore protezione ad agenti atmosferici è possibile l'installazione di tetti di protezione. Realizzati in AISI 304L a richiesta in AISI 316L.



Disegni tecnici

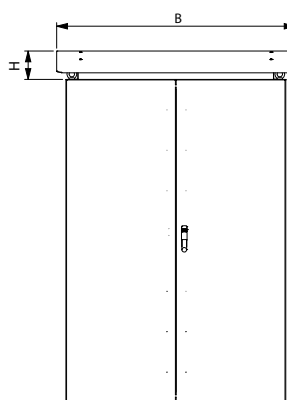

Vista frontale

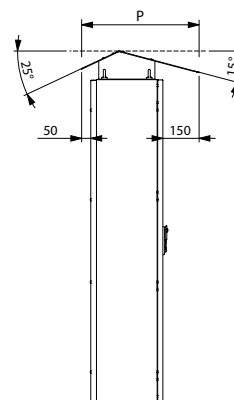

Vista laterale

TABELLA DIMENSIONALE

CODICE	Descrizione	Dimensioni		
		B	H	P
TPA4040	Tetto parapioggia serie FR	500	160	600
TPA4050	Tetto parapioggia serie FR	500	160	700
TPA4060	Tetto parapioggia serie FR	500	160	800
TPA4080	Tetto parapioggia serie FR	500	160	1000
TPA6040	Tetto parapioggia serie FR	700	160	600
TPA6050	Tetto parapioggia serie FR	700	160	700
TPA6060	Tetto parapioggia serie FR	700	160	800
TPA6080	Tetto parapioggia serie FR	700	160	1000
TPA8040	Tetto parapioggia serie FR	900	160	600
TPA8050	Tetto parapioggia serie FR	900	160	700
TPA8060	Tetto parapioggia serie FR	900	160	800
TPA8080	Tetto parapioggia serie FR	900	160	1000
TPA10040	Tetto parapioggia serie FR	1100	160	600
TPA10050	Tetto parapioggia serie FR	1100	160	700
TPA10060	Tetto parapioggia serie FR	1100	160	800
TPA10080	Tetto parapioggia serie FR	1100	160	1000
TPA12040	Tetto parapioggia serie FR	1300	160	600
TPA12050	Tetto parapioggia serie FR	1300	160	700
TPA12060	Tetto parapioggia serie FR	1300	160	800
TPA12080	Tetto parapioggia serie FR	1300	160	1000
TPA16040	Tetto parapioggia serie FR	1700	160	600
TPA16050	Tetto parapioggia serie FR	1700	160	700
TPA16060	Tetto parapioggia serie FR	1700	160	800
TPA16080	Tetto parapioggia serie FR	1700	160	1000
TPA24040	Tetto parapioggia serie FR	2500	160	600
TPA24050	Tetto parapioggia serie FR	2500	160	700
TPA24060	Tetto parapioggia serie FR	2500	160	800
TPA24080	Tetto parapioggia serie FR	2500	160	1000

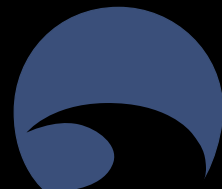

TM: Telaio modulare + pannelli



TABELLA DIMENSIONALE

CODICE	Descrizione	Dimensioni		Peso Kg	N. Moduli
		B	H		
TM1800	Kit telaio modulare serie FR	30	1730	5,00	
TM2000	Kit telaio modulare serie FR	30	1930	7,00	
KMA6020 / KMC6020	KMA pann.aperto / KMC pann.cieco	475	200	1,00	22
KMA6030 / KMC6030	KMA pann.aperto / KMC pann.cieco	475	300	1,20	22
KMA6040 / KMC6040	KMA pann.aperto / KMC pann.cieco	475	400	1,50	22
KMA6060 / KMC6060	KMA pann.aperto / KMC pann.cieco	475	600	2,50	22
KMA8020 / KMC8020	KMA pann.aperto / KMC pann.cieco	675	200	1,20	30
KMA8030 / KMC8030	KMA pann.aperto / KMC pann.cieco	675	300	1,50	30
KMA8040 / KMC8040	KMA pann.aperto / KMC pann.cieco	675	400	2	30
KMA8060 / KMC8060	KMA pann.aperto / KMC pann.cieco	675	600	3	30
KMA10020 / KMC10020	KMA pann.aperto / KMC pann.cieco	775	200	2	42
KMA10030 / KMC10030	KMA pann.aperto / KMC pann.cieco	775	300	2,5	42
KMA10040 / KMC10040	KMA pann.aperto / KMC pann.cieco	775	400	3	42
KMA10060 / KMC10060	KMA pann.aperto / KMC pann.cieco	775	600	4,5	42
KM00251G	Sq.fissaggio moduli serie FR	-	-		
KMP6020	Piastra parziale	480	200	2,5	
KMP6030	Piastra parziale	480	300	3	
KMP6040	Piastra parziale	480	400	4	
KMP6060	Piastra parziale	480	600	5	
KMP8020	Piastra parziale	680	200	3,5	
KMP8030	Piastra parziale	680	300	4	
KMP8040	Piastra parziale	680	400	5	
KMP8060	Piastra parziale	680	600	6	
KMP10020	Piastra parziale	880	200	4	
KMP10030	Piastra parziale	880	300	5	
KMP10040	Piastra parziale	880	400	6,5	
KMP10060	Piastra parziale	880	600	7,5	
KMC605	Pannello cieco di compensazione	475	50		
KMC805	Pannello cieco di compensazione	675	50		
KMC1005	Pannello cieco di compensazione	775	50		

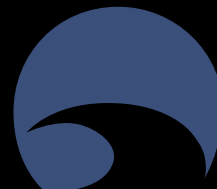

Disegni tecnici

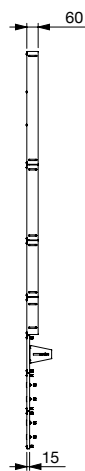
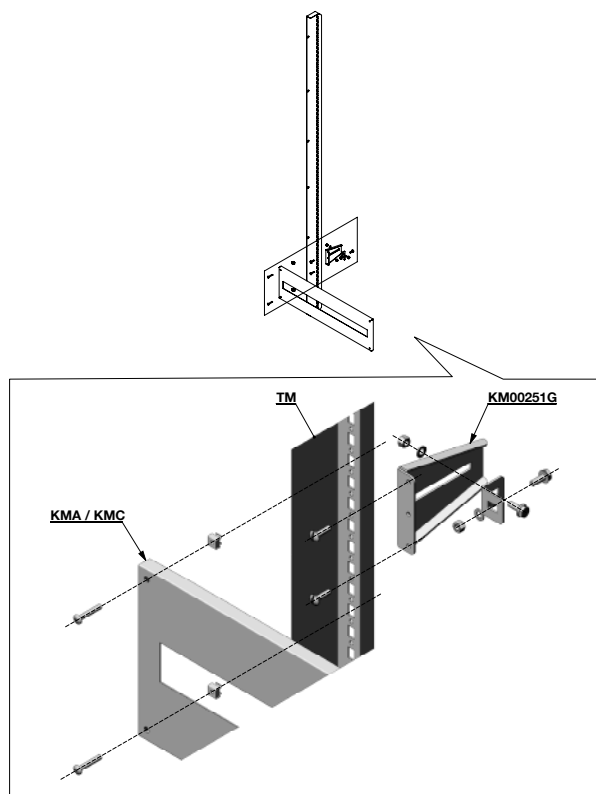
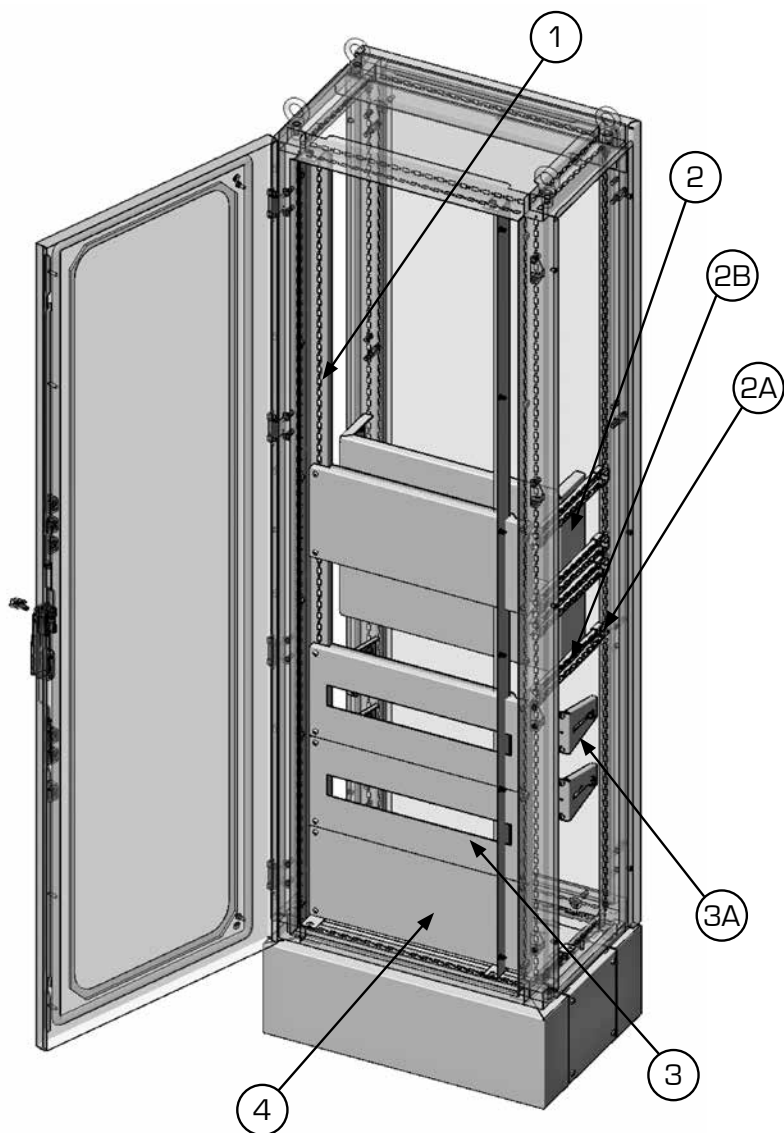

Vista laterale

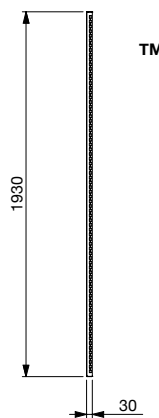

Vista frontale

TABELLA DIMENSIONALE

	POS.	CODICE	Descrizione	Q.TA'
INDISPENSABILE	1	TM1800	KIT TELAIO MODULARE FR H1800	1
IN ABBINAMENTO	2	KMP6020	PIASTRA PARZIALE L600 H200	2
IN ABBINAMENTO	3	KMA6020	PANNELLO MODULARE APERTO B600XH200	2
IN ABBINAMENTO	4	KMC6020	PANNELLO CIECO B600XH200	3
IN ABBINAMENTO	2B	TPA00400	PROFILO PROFONDITA' NUOVO P400	1
IN ABBINAMENTO	3A	KM00251G	SG.FISSAGGIO MODULI PER ARMOD-ZN	2
IN ABBINAMENTO	2A	KM00260	ASS.ANGOLARE PROFILI FR H25	2

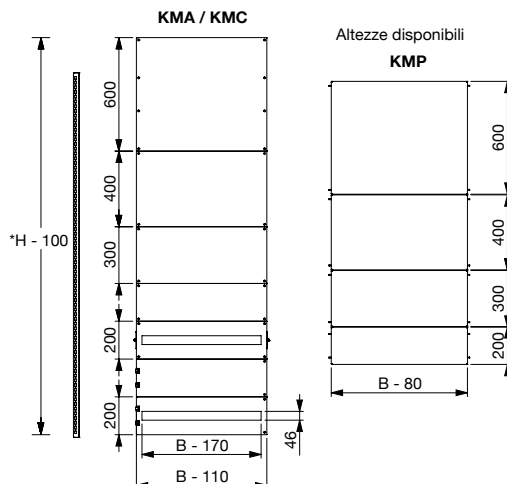

* La somma totale dell'altezza dei pannelli deve essere: H armadio - 100 mm

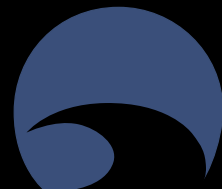

FZ: Zoccoli

Lo zoccolo in acciaio inox FZ3, costituisce una base per la collocazione delle casse a pavimento.

Le altezze possono essere due: H100 e H200mm; ispezionabile sui lati con aperture sul fondo. In ambienti molto avversi, dove è necessaria la massima protezione dagli agenti atmosferici, per le misure H100 e H200mm si può installare lo zoccolo di sanitizzazione FZ3.....S con fondo chiuso; ispezionabile sui suoi lati flangiati realizzati in AISI 304L a richiesta in AISI 316L.

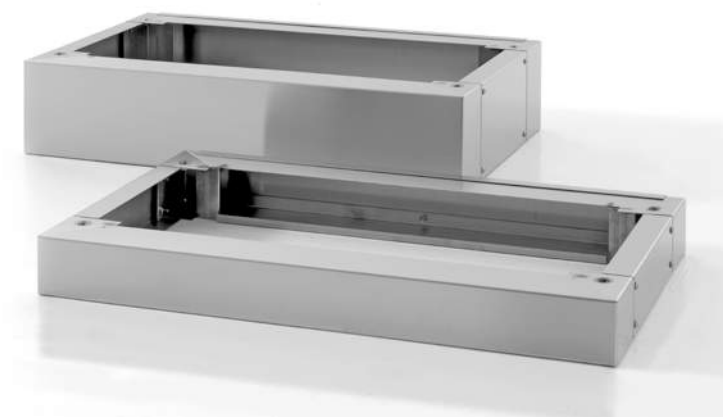

Disegni tecnici



TABELLA DIMENSIONALE

CODICE	Dimensioni		
	B	H	P
FZ3401040	400	100	400
FZ3401050	400	100	500
FZ3401060	400	100	600
FZ3401080	400	100	800
FZ3601040	600	100	400
FZ3601050	600	100	500
FZ3601060	600	100	600
FZ3601080	600	100	800
FZ3801040	800	100	400
FZ3801050	800	100	500
FZ3801060	800	100	600
FZ3801080	800	100	800
FZ31001040	1000	100	400
FZ31001050	1000	100	500
FZ31001060	1000	100	600
FZ31001080	1000	100	800
FZ31201040	1200	100	400
FZ31201050	1200	100	500
FZ31201060	1200	100	600
FZ31201080	1200	100	800
FZ31601040	1600	100	400
FZ31601050	1600	100	500
FZ31601060	1600	100	600
FZ31601080	1600	100	800
FZ32401040	2400	100	400
FZ32401050	2400	100	500
FZ32401060	2400	100	600
FZ32401080	2400	100	800
FZ3402040	400	200	400
FZ3402050	400	200	500
FZ3402060	400	200	600
FZ3402080	400	200	800
FZ3602040	600	200	400
FZ3602050	600	200	500
FZ3602060	600	200	600
FZ3602080	600	200	800
FZ3802040	800	200	400
FZ3802050	800	200	500
FZ3802060	800	200	600
FZ3802080	800	200	800
FZ31002040	1000	200	400
FZ31002050	1000	200	500
FZ31002060	1000	200	600
FZ31002080	1000	200	800
FZ31202040	1200	200	400
FZ31202050	1200	200	500
FZ31202060	1200	200	600
FZ31202080	1200	200	800
FZ31602040	1600	200	400
FZ31602050	1600	200	500
FZ31602060	1600	200	600
FZ31602080	1600	200	800
FZ32402040	2400	200	400
FZ32402050	2400	200	500
FZ32402060	2400	200	600
FZ32402080	2400	200	800

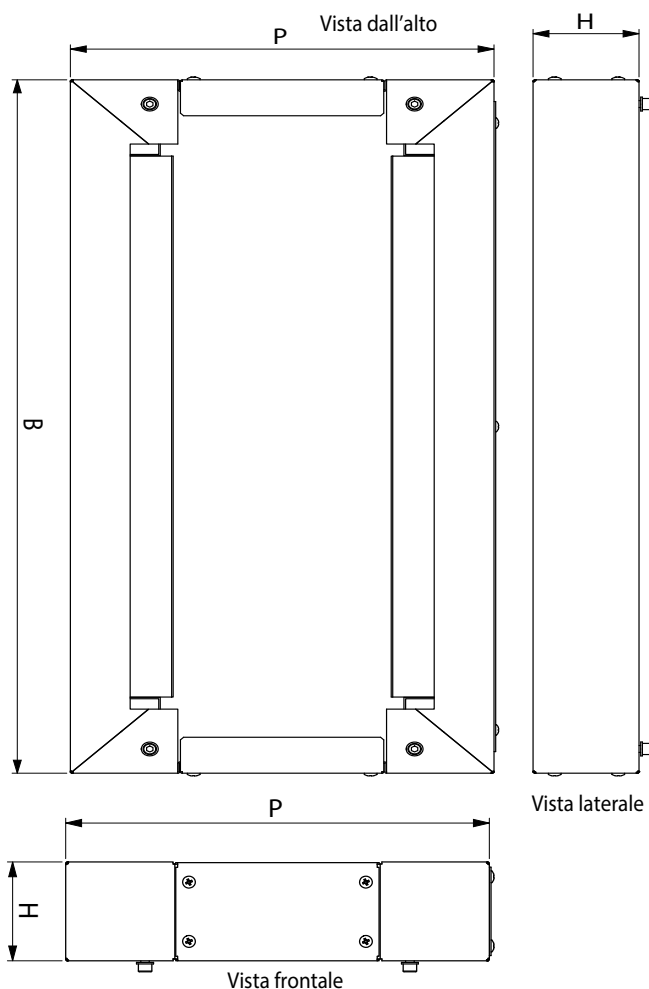
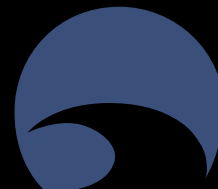

FLG: Flangia ingresso cavi a ghigliottina

In alternativa alle flange passacavi standard, esiste la flangia a ghigliottina, realizzata in due parti con guarnizione di tenuta, che facilita l'ingresso. L'utilizzo è consigliato in abbinamento allo zoccolo di sanitizzazione. Realizzata in AISI 304L, versione in AISI 316L con lettera L finale aggiunta.

TABELLA DIMENSIONALE

CODICE	Descrizioni	Dimensioni	
		B	P
FLG4040R	Flangia a ghigliottina serie FR	290	200
FLG4050R	Flangia a ghigliottina serie FR	290	300
FLG4060R	Flangia a ghigliottina serie FR	290	400
FLG4080R	Flangia a ghigliottina serie FR	290	600
FLG6040R	Flangia a ghigliottina serie FR	490	200
FLG6050R	Flangia a ghigliottina serie FR	490	300
FLG6060R	Flangia a ghigliottina serie FR	490	400
FLG6080R	Flangia a ghigliottina serie FR	490	600
FLG8040R	Flangia a ghigliottina serie FR	690	200
FLG8050R	Flangia a ghigliottina serie FR	690	300
FLG8060R	Flangia a ghigliottina serie FR	690	400
FLG8080R	Flangia a ghigliottina serie FR	690	600
FLG10040R	Flangia a ghigliottina serie FR	890	200
FLG10050R	Flangia a ghigliottina serie FR	890	300
FLG10060R	Flangia a ghigliottina serie FR	890	400
FLG10080R	Flangia a ghigliottina serie FR	890	600

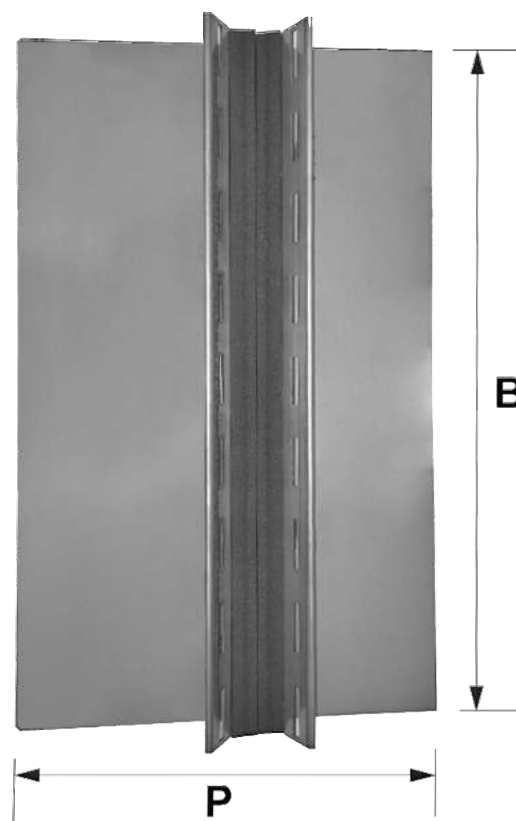

KFZP: Kit fissaggio zoccolo a pavimento

Il Kit KFZP non può essere montato quando lo zoccolo è provisto di fondo sanitizzato FZ...S. Per questi zoccoli usare i piedini tassellabili.

Disegni tecnici

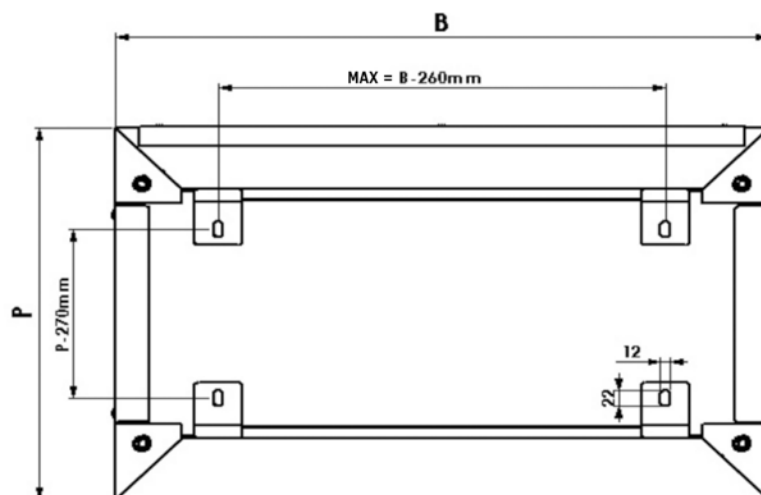
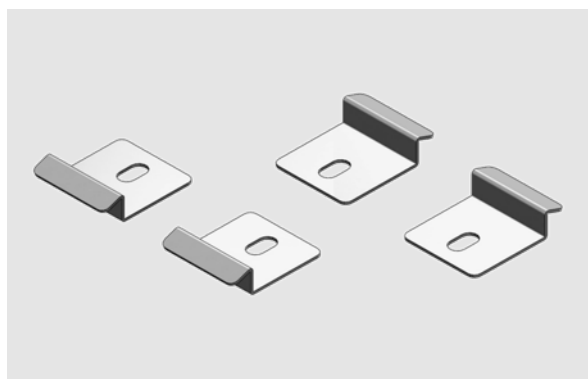

Vista dall'alto

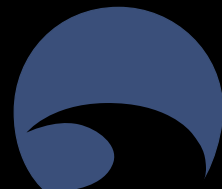

PL: Piano di lavoro ribaltabile

Predisposto per il montaggio sui telai tubolari, il ripiano offre un'ampia superficie d'appoggio. Si posiziona rapidamente e può essere abbassato dopo l'uso. Realizzato in AISI 304L a richiesta in AISI 316L.



TABELLA DIMENSIONALE

CODICE	Descrizioni	Dimensioni	
		B	Q. tà
PL600	Piano lavoro su B600	600	1
PL800	Piano lavoro su B800	800	1
PL1000	Piano lavoro su B1000	1000	1

TS: Tasca porta schemi

Tasche interne adatte per alloggiamento documenti formato A3/A4. Disponibili sia in acciaio sia in pvc.

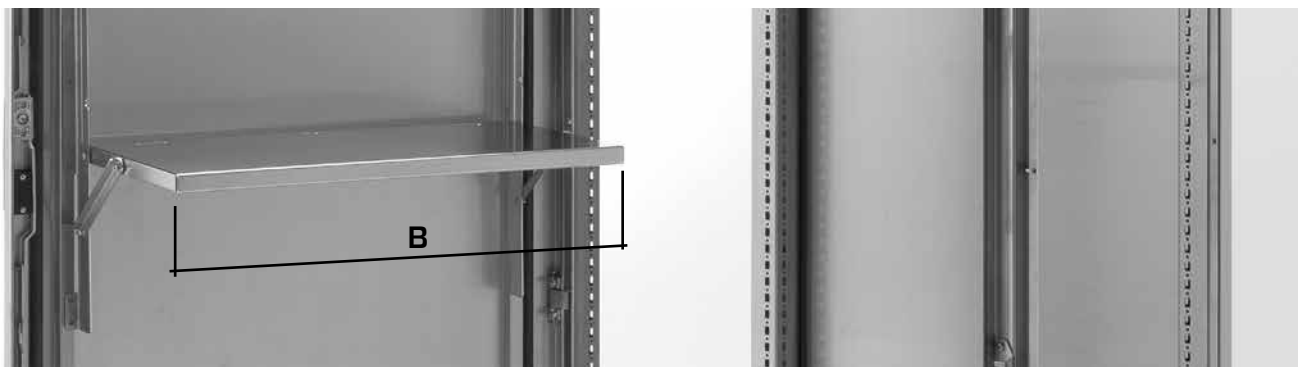
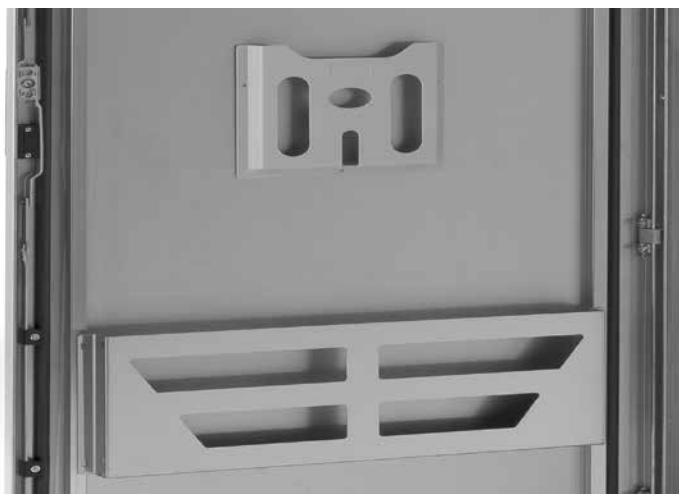

* Si fissano sul telaio della porta

Disegni tecnici



TABELLA DIMENSIONALE

CODICE	Descrizioni	Dimensioni	
		B	P
TS00030	Tasca portaschemi in pvc A4	210	300
TS00010	Tasca portaschemi inox A4	210	300
TS00400*	Tasca portaschemi inox B400	400	250
TS00600*	Tasca portaschemi inox B600	600	250
TS00800*	Tasca portaschemi inox B800	800	250
TS01000*	Tasca portaschemi inox B1000	1000	250

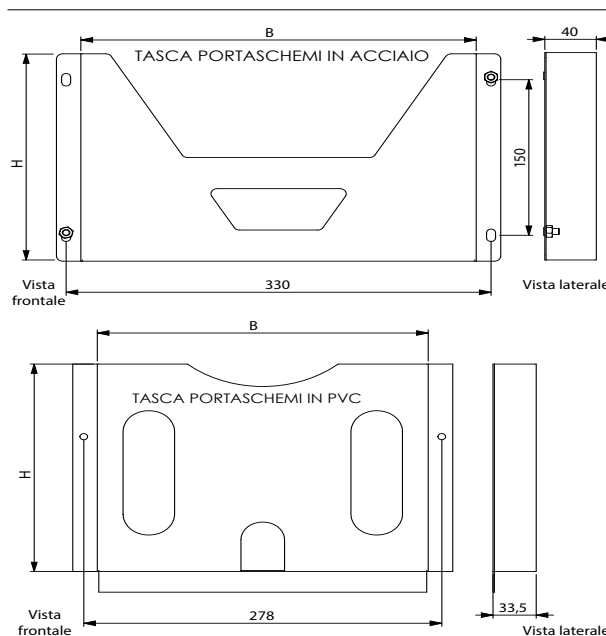
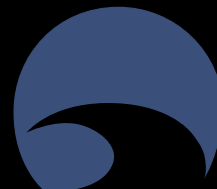

PDP: Piedini per zoccoli

In abbinamento agli zoccoli o supporti a pavimento, si dispone di piedini snodati con base in poliammide rinforzata, di diametro 80mm e gambo in acciaio inox M12 - M16 - M20; oppure in acciaio inox regolabili diametro 60mm in due altezze. Il codice PDP00060 è provvisto di flangia per fissaggio a terra.



TABELLA DIMENSIONALE	
CODICE	Descrizioni
PDP00050	Kit 4 piedini Ø 60mm M12 Inox 105 - 165
PDP00060	Kit 4 piedini Ø 60mm M12 Inox H95 - 165 con fissaggio a terra
PDP00070	Kit 4 piedini Ø 60mm M12 Inox H140 - 210
PDP00100	Piedino M16xH230 con base in poliammide
PDP00111	Piedino M20xH260 con base in poliammide
PDP00112	Piedino M12xH85 con base in poliammide
F2400840	Terminale quadro da M12 da usare coi i codici PDP00050/60/70

CF: Coppia fianchi



Fianchi in acciaio inox con guarnizione in poliuretano espanso per la chiusura laterale degli armadi serie FR realizzati in AISI 304L a richiesta in AISI 316L.

TABELLA DIMENSIONALE			
CODICE	Descrizione	Dimensioni	
		B	H
CF40180	Coppia fianchi serie FR	400	1800
CF50180	Coppia fianchi serie FR	500	1800
CF60180	Coppia fianchi serie FR	600	1800
CF80180	Coppia fianchi serie FR	800	1800
CF40200	Coppia fianchi serie FR	400	2000
CF50200	Coppia fianchi serie FR	500	2000
CF60200	Coppia fianchi serie FR	600	2000
CF80200	Coppia fianchi serie FR	800	2000

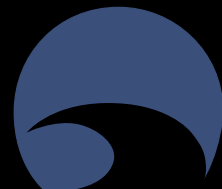

KU: Kit unione armadi

Kit per l'unione in batteria di più armadi della serie FR. Il kit comprende squadrette di bloccaggio da inserire tra i montanti, squadretta di sollevamento, guarnizione di tenuta e copertura superiore.



TABELLA DIMENSIONALE

CODICE	Descrizione
KU00400	Kit unione di profondità P 400mm
KU00500	Kit unione di profondità P 500mm
KU00600	Kit unione di profondità P 600mm
KU00800	Kit unione di profondità P 800mm

PSO/PSV: Parete di segregazione verticale/orizzontale

La parete di segregazione orizzontale permette di creare separazioni interne.

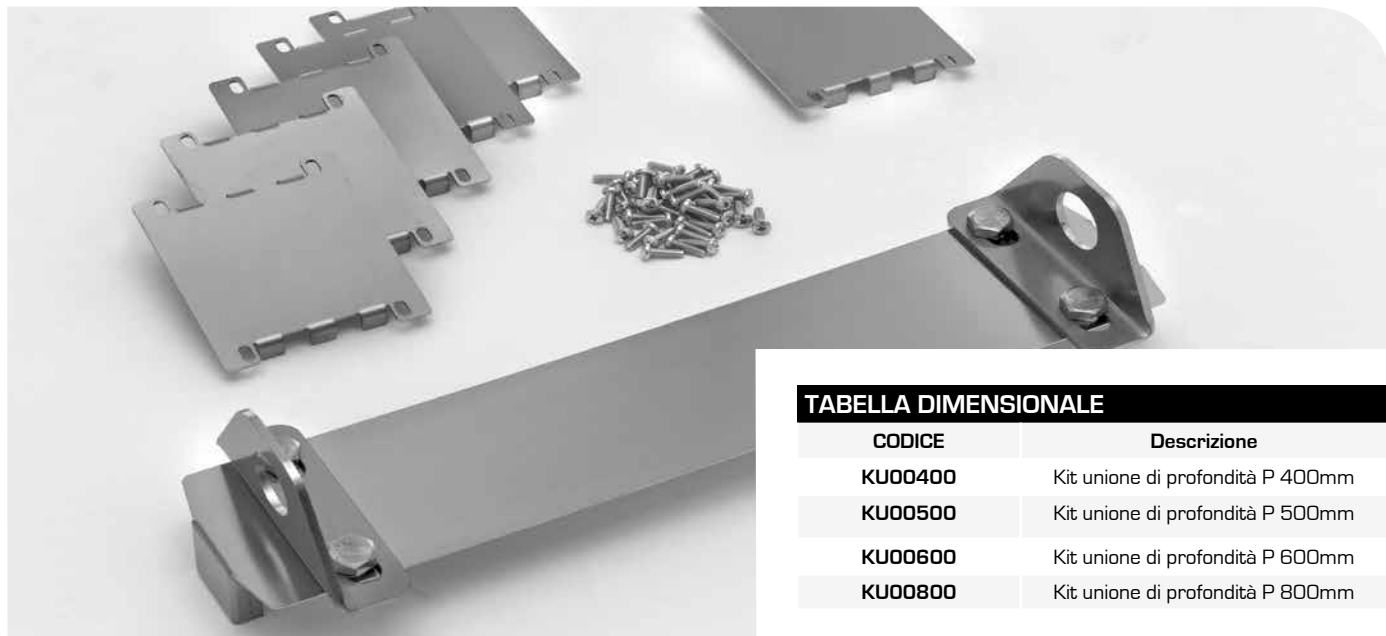
La parete di segregazione verticale è ideata per essere inserita fra i moduli accoppiati per creare tra di loro una separazione.

Sono realizzati in lamiera zincata, a richiesta possono essere fatti in AISI 304L e AISI 316L.



TABELLA DIMENSIONALE

CODICE	Dimensioni	
	B	P
PS004040	400	400
PS004050	400	500
PS004060	400	600
PS004080	400	800
PS006040	600	400
PS006050	600	500
PS006060	600	600
PS006080	600	800
PS008040	800	400
PS008050	800	500
PS008060	800	600
PS008080	800	800
PS010040	1000	400
PS010050	1000	500
PS010060	1000	600
PS010080	1000	800
PSV40180	400	1800
PSV50180	500	1800
PSV60180	600	1800
PSV80180	800	1800
PSV40200	400	2000
PSV50200	500	2000
PSV60200	600	2000
PSV80200	800	2000

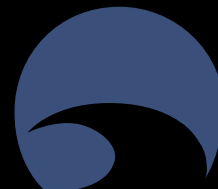

Kit Traverse

Traverse di profondità, di larghezza, di altezza e profili porta realizzati per creare strutture all'interno dell'armadio per l'alloggiamento delle strumentazioni. Tutti i profilati sono forati con passo 25mm.



TABELLA DIMENSIONALE

CODICE	Descrizione	Q.tà
TAA1800	Confezione profilo altezza H1800	2
TAA2000	Confezione profilo altezza H2000	2

CODICE	Descrizione	Q.tà
TLA00400	Confezione profilo larghezza B400	2
TLA00600	Confezione profilo larghezza B600	2
TLA00800	Confezione profilo larghezza B800	2
TLA01000	Confezione profilo larghezza B1000	2

CODICE	Descrizione	Q.tà
TPA00400	Confezione profilo di profondità P400	4
TPA00500	Confezione profilo di profondità P500	4
TPA00600	Confezione profilo di profondità P600	4
TPA00800	Confezione profilo di profondità P800	4

CODICE	Descrizione	Q.tà
TPP00600	Confezione profilo porta B 600	4
TPP00800	Confezione profilo porta B 800	4
TPP01000	Confezione profilo porta B 1000	4

CODICE	Descrizione	Q.tà
KM00260	Confezione angolari H 25	4
KM00265	Confezione angolari H 50 per fissare i codici TAA	4

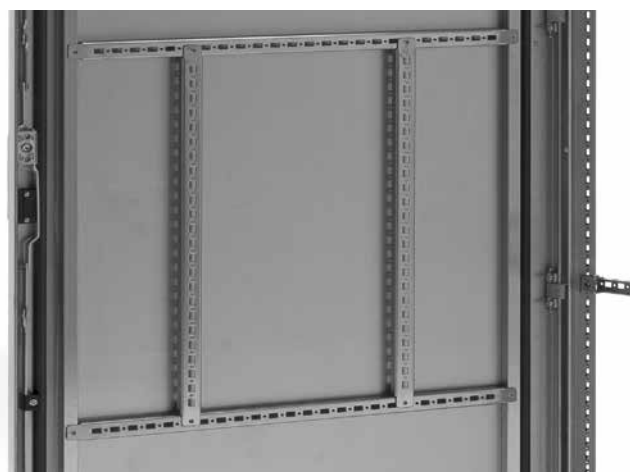
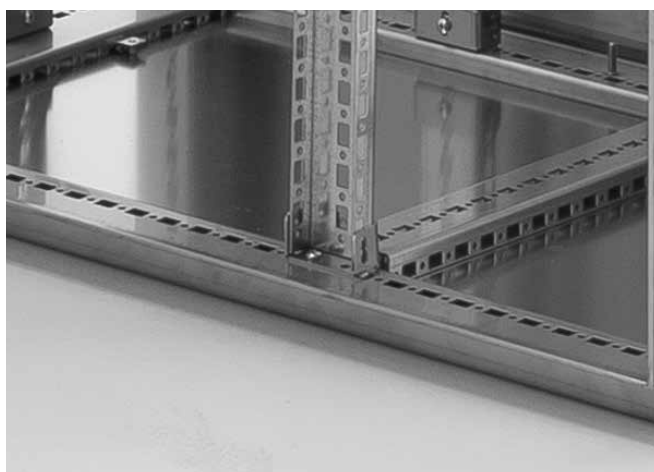

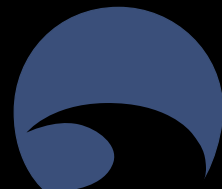

PP/PPT: Finestre di protezione

Utilizzate per garantire una protezione ai comandi, le finestre di protezione PPT sono realizzate con cornice in inox, le finestre PP con fissaggio diretto. Le porte hanno il Lexan incollato sulla porta, sono dotate di guarnizione di tenuta e chiusura tipo Yale a farfalla realizzate in AISI 304L a richiesta in AISI 316L.



TABELLA DIMENSIONALE

CODICE	Descrizioni	Dimensioni		
		B	H	P
PP300300	Finestra con fissaggio diretto	300	300	55
PP400400	Finestra con fissaggio diretto	400	400	55
PP450450	Finestra con fissaggio diretto	450	450	55
PP500500	Finestra con fissaggio diretto	500	500	55
PP500750	Finestra con fissaggio diretto	500	750	55
PP600800	Finestra con fissaggio diretto	600	800	55
PPT400400	Finestra con telaio	400	400	95
PPT450450	Finestra con telaio	450	450	95
PPT500500	Finestra con telaio	500	500	95
PPT500750	Finestra con telaio	500	750	95
PPT600800	Finestra con telaio	600	800	95

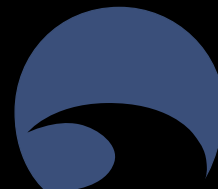

VC: Vano cavi

Ideato per permettere calate di cavi nella parte superiore dell'armadio, H200mm con ispezioni laterali e posteriori, in opzione si può richiedere l'apertura frontale, realizzati in AISI 304L a richiesta in AISI 316L.

TABELLA DIMENSIONALE				
CODICE	Descrizioni	Dimensioni		
		B	H	P
VC3402040	Vano cavi ispezionabile su 3 lati	400	200	400
VC3402050	Vano cavi ispezionabile su 3 lati	400	200	500
VC3402060	Vano cavi ispezionabile su 3 lati	400	200	600
VC3402080	Vano cavi ispezionabile su 3 lati	400	200	800
VC3602040	Vano cavi ispezionabile su 3 lati	600	200	400
VC3602050	Vano cavi ispezionabile su 3 lati	600	200	500
VC3602060	Vano cavi ispezionabile su 3 lati	600	200	600
VC3602080	Vano cavi ispezionabile su 3 lati	600	200	800
VC3802040	Vano cavi ispezionabile su 3 lati	800	200	400
VC3802050	Vano cavi ispezionabile su 3 lati	800	200	500
VC3802060	Vano cavi ispezionabile su 3 lati	800	200	600
VC3802080	Vano cavi ispezionabile su 3 lati	800	200	800
VC31002040	Vano cavi ispezionabile su 3 lati	1000	200	400
VC31002050	Vano cavi ispezionabile su 3 lati	1000	200	500
VC31002060	Vano cavi ispezionabile su 3 lati	1000	200	600
VC31002080	Vano cavi ispezionabile su 3 lati	1000	200	800
VC31202040	Vano cavi ispezionabile su 3 lati	1200	200	400
VC31202050	Vano cavi ispezionabile su 3 lati	1200	200	500
VC31202060	Vano cavi ispezionabile su 3 lati	1200	200	600
VC31202080	Vano cavi ispezionabile su 3 lati	1200	200	800
VC31602040	Vano cavi ispezionabile su 3 lati	1600	200	400
VC31602050	Vano cavi ispezionabile su 3 lati	1600	200	500
VC31602060	Vano cavi ispezionabile su 3 lati	1600	200	600
VC31602080	Vano cavi ispezionabile su 3 lati	1600	200	800
VC32402040	Vano cavi ispezionabile su 3 lati	2400	200	400
VC32402050	Vano cavi ispezionabile su 3 lati	2400	200	500
VC32402060	Vano cavi ispezionabile su 3 lati	2400	200	600
VC32402080	Vano cavi ispezionabile su 3 lati	2400	200	800

Armod
Armagli componibili

FIT: Interblocco meccanico

Sistema di sicurezza che permette il blocco delle ante esterne nelle batterie di armadi FR. Le porte si aprono solo allo sblocco della principale, realizzato in AISI 304L a richiesta in AISI 316L.

TABELLA DIMENSIONALE				
CODICE	Descrizione	Dimensioni		Q.tà Nr.
		B	H	
FIT0000	Supporti e guide aste	-	-	1
FIT600	Asta per armadio B600	600	-	1
FIT800	Asta per armadio B800	800	-	1
FIT1000	Asta per armadio B1000	1000	-	1
FIT1200	Asta per armadio B1200	1200	-	1
FIT1600	Asta per armadio B1600	1600	-	1

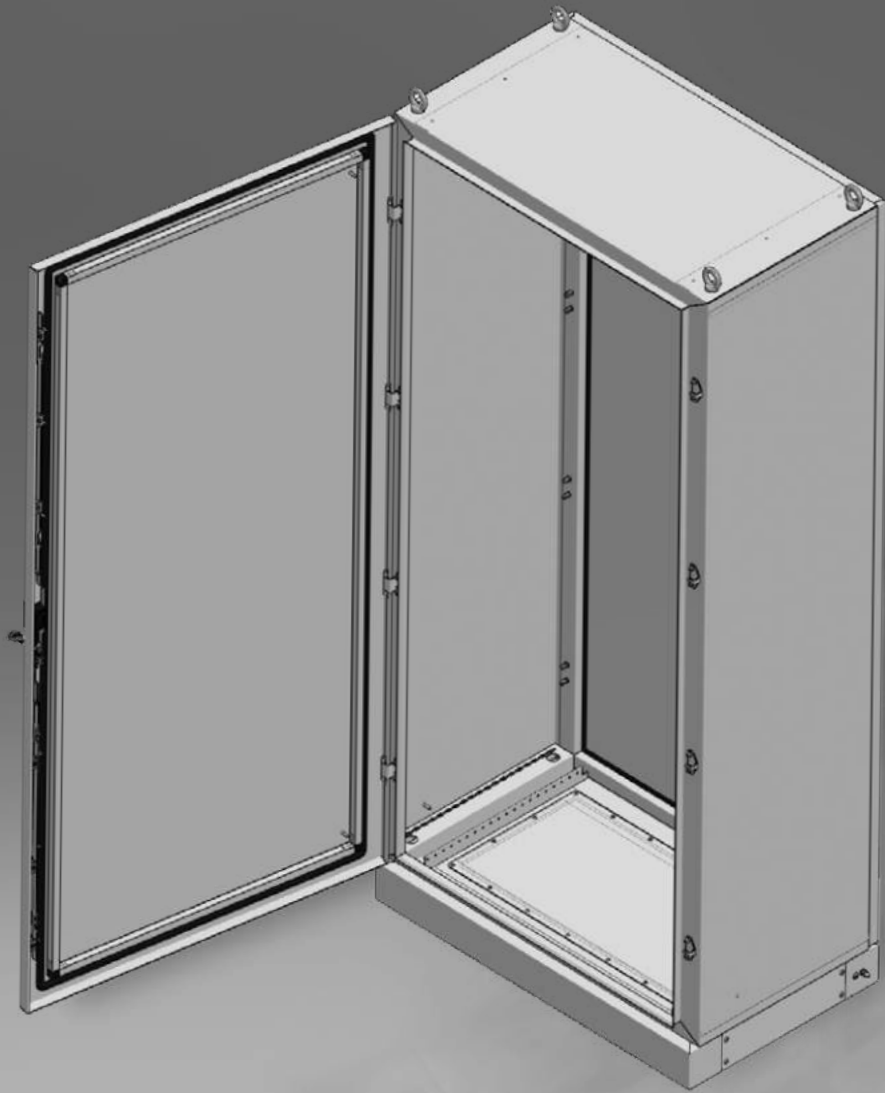



ATEX

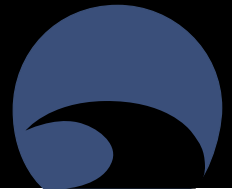

Leggi e norme di riferimento

Direttiva ATEX 94/9/CE	Apparecchi e sistemi di protezione destinati a essere utilizzati in atmosfera potenzialmente esplosiva.
Linee guida ATEX 94/9/CE	Guida all'applicazione della direttiva ATEX 94/9/CE (IV edizione)
EN 60079-0:2012+A11:2013	Costruzioni elettriche per atmosfere esplosive. Parte 0: prescrizioni generali
EN 60079-7:2015	Costruzioni elettriche per atmosfere esplosive. Parte 7: Modo di protezione a sicurezza aumentata "e"
EN 60079-31:2014	Costruzioni elettriche per atmosfere esplosive per la presenza di polveri combustibili. Parte 31: Apparecchi con modo di protezione mediante custodie "t"

Legenda dei simboli

II	=	gruppo II (superficie)
2	=	categoria 2 (zona 1/21)
G	=	atmosfera esplosiva con presenza di gas o vapori
Ex e	=	modo di protezione "e" (sicurezza aumentata)
IIC	=	gruppo di gas
Gb	=	EPL (Gas)
D	=	atmosfera esplosiva con presenza di polveri
Ex tb	=	modo di protezione "tb" (mediante custodie)
IIIC	=	gruppo di polvere
Db	=	EPL (Polveri)

Descrizione dei prodotti

Le custodie serie Linear sono realizzate in acciaio inox.

Le custodie sono componenti adatti a contenere apparecchiature elettriche ed hanno diverse dimensioni. Il tipo di chiusura e la guarnizione garantisce il grado IP66.

Le custodie vuote sono componenti Ex che devono essere utilizzate solamente se integrate in apparecchiature ATEX oggetto di completa conformità da realizzarsi a cura di chi realizza l'apparecchiatura completa. Tutte le serie delle custodie oggetto dell'analisi di questo fascicolo tecnico non presentano parti trasparenti. Il processo di saldatura utilizzato è TIG e le saldature sono a tenuta stagna.

La guarnizione Poliuretanicica è depositata da un impianto automatico che utilizza sistemi elettronici di precisione per garantire l'esatta miscela del materiale e la precisione dimensionale della medesima. Tutti i processi produttivi sono seguiti dal sistema interno della qualità secondo le norma UNHSO 9001-2015.

Serie Linear Atex, FDX guarnizione in poliuretano



La nuova serie di quadri Linear IP66 va ad aggiungersi alla gamma di quadri di comando creati per realizzazioni impiantistiche nel campo dell'automazione e del controllo.

Nelle scatole non sono previste di serie le piastre interne, che devono essere ordinate a parte (vedi pag.16)

DISPONIBILI IN 17 SOLUZIONI DIMENSIONALI COME DA TABELLA SEGUENTE:

Materiale:	Lamiera acciaio AISI 304L - 12/10 - -Su richiesta AISI 316L -12/10
Installazione - modo:	Parete - Pavimento
Grado di protezione IP	IP66
Grado di protezione IK	IK10
Installazione - luogo	interno/esterno
Max e Minima Tservizio =	-20°C a + 60°C



TABELLA DIMENSIONALE

CODICE	Dimensioni			Volume m ³	Peso Kg	Larghezza utile foratura fianco A	Utile Apertura Scatola		N° fissaggi posteriori	N° Fissaggi coperchi	Interassi fissaggi parete		Piastra Interna		Codice Piastra Interna	Potenza dissipabile
	B	H	P				C	D			E	F	G	I		
FDX10109	100	100	90	0,001	0,704	70,5	69,6	69,6	2	4	-	50	-	-	-	5W
FDX10159	100	150	90	0,001	0,946	70,5	69,6	119,6	2	4	-	100	65	115	PIL1015G	6,5W
FDX10209	100	200	90	0,002	1,177	70,5	69,6	169,6	2	4	-	150	65	165	PIL1020G	8W
FDX15159	150	150	90	0,002	1,232	70,5	119,6	119,6	2	4	-	100	115	115	PIL1515G	8W
FDX151512	150	150	120	0,003	1,419	100,5	119,6	119,6	2	4	-	100	115	115	PIL1515G	9,5W
FDX15309	150	300	90	0,004	2,101	70,5	119,6	269,6	2	4	-	250	115	265	PIL1530G	12,5W
FDX153012	150	300	120	0,005	2,376	100,5	119,6	269,6	2	4	-	250	115	265	PIL1530G	13,5W
FDX20209	200	200	90	0,004	1,870	70,5	169,6	169,6	4	4	150	150	165	165	PIL2020G	11,5W
FDX202012	200	200	120	0,005	2,112	100,5	169,6	169,6	4	4	150	150	165	165	PIL2020G	12,5W
FDX20309	200	300	90	0,005	2,552	70,5	169,6	269,6	4	4	150	250	165	265	PIL2030G	14,5W
FDX203012	200	300	120	0,007	2,860	100,5	169,6	269,6	4	4	150	250	165	265	PIL2030G	16W
FDX204012	200	400	120	0,010	3,608	100,5	169,6	369,6	4	4	150	350	165	365	PIL2040G	19W
FDX303012	300	300	120	0,011	3,817	100,5	269,6	269,6	4	4	250	250	265	265	PIL3030G	20W
FDX304015	300	400	150	0,018	5,214	130,5	269,6	369,6	4	4	250	350	265	365	PIL3040G	26W
FDX404015	400	400	150	0,024	6,446	130,5	369,6	369,6	4	4	350	350	365	365	PIL4040G	30W
FDX406015	400	600	150	0,036	9,020	130,5	369,6	569,6	4	6	350	550	357	565	PIL4060G	43W
FDX606020	600	600	200	0,072	13,651	180,5	569,6	569,6	4	8	550	550	557	565	PIL6060G	53W

Disegni tecnici

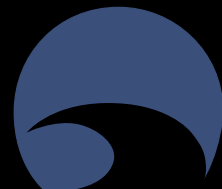
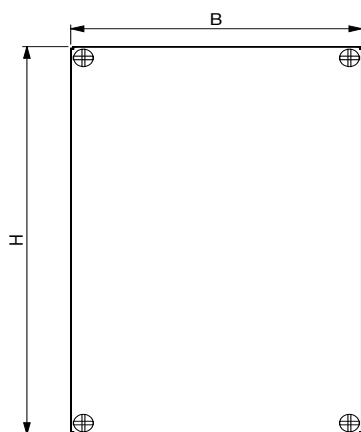

Vista frontale

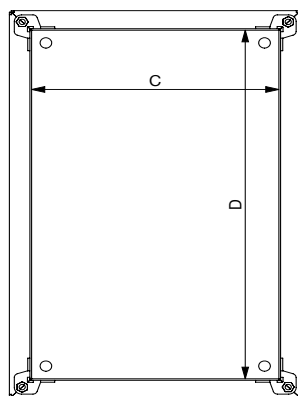

Vista frontale senza coperchio

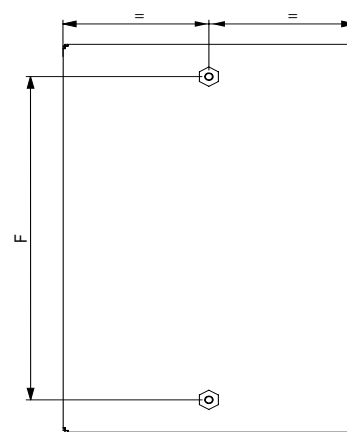

Vista retro

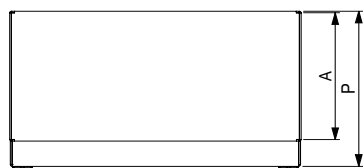

Vista dall'alto

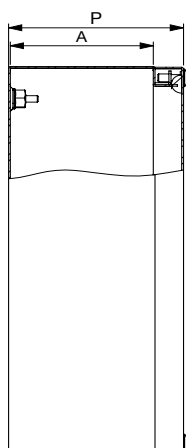

Vista laterale

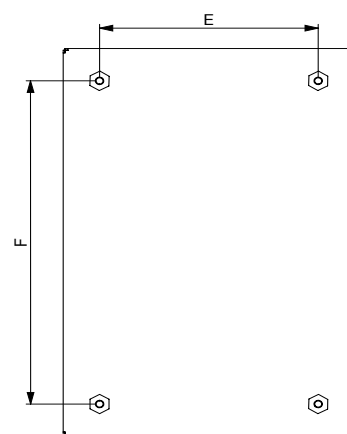

Vista retro

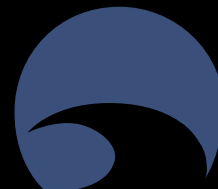

Zona di installazione / sostanze

Le custodie vuote serie Linear sono componenti previsti per essere utilizzati in presenza di atmosfere esplosive di gas o vapori e polveri combustibili, con la seguente classificazione:

Zona 1/21

Max e Minima T_{servizio} = - 20°C a + 60°C

Dati dimensionali e potenze dissipabili in funzione della massima temperatura di servizio con Ta prevista di 40°C.

Documenti

Le indicazioni per l'uso, con le prescrizioni e avvertenze da seguire per garantire la sicurezza, e le indicazioni / procedure da adottare per la manutenzione delle custodie vuote serie Linear sono riportate nelle istruzioni di sicurezza, cui si rimanda per tutti i dettagli e informazioni.

Marchatura

Per applicazioni in zona 1/21:

II 2G Ex e IIC Gb
II 2D Ex tb IIC Db



Serie Linear Atex, FDS guarnizione siliconica



La nuova serie di quadri Linear IP66 va ad aggiungersi alla gamma di quadri di comando creati per realizzazioni impiantistiche nel campo dell'automazione e del controllo.

Nelle scatole non sono previste di serie le piastre interne, che devono essere ordinate a parte (vedi pag.16)

DISPONIBILI IN 17 SOLUZIONI DIMENSIONALI COME DA TABELLA SEGUENTE:

Materiale:	Lamiera acciaio AISI 304L - 12/10	Su richiesta AISI 316L -12/10
Installazione - modo:	Parete - Pavimento	
Grado di protezione IP	IP66	
Grado di protezione IK	IK10	
Installazione - luogo	interno/esterno	
Max e Minima Tservizio =	- 40°C a +110°C	



TABELLA DIMENSIONALE

CODICE	Dimensioni			Volume m ³	Peso Kg	Larghezza utile foratura fianco A	Utile Apertura Scatola		N° fissaggi posteriori	N° Fissaggi coperchi	Interassi fissaggi parete		Piastra Interna		Codice Piastra Interna	Potenza dissipa- bile
	B	H	P				C	D			E	F	G	I		
FDS10109	100	100	90	0,001	0,704	70,5	69,6	69,6	2	4	-	50	-	-	-	18,5W
FDS10159	100	150	90	0,001	0,946	70,5	69,6	119,6	2	4	-	100	65	115	PIL1015G	23W
FDS10209	100	200	90	0,002	1,177	70,5	69,6	169,6	2	4	-	150	65	165	PIL1020G	27W
FDS15159	150	150	90	0,002	1,232	70,5	119,6	119,6	2	4	-	100	115	115	PIL1515G	28W
FDS151512	150	150	120	0,003	1,419	100,5	119,6	119,6	2	4	-	100	115	115	PIL1515G	32W
FDS15309	150	300	90	0,004	2,101	70,5	119,6	269,6	2	4	-	250	115	265	PIL1530G	43W
FDS153012	150	300	120	0,005	2,376	100,5	119,6	269,6	2	4	-	250	115	265	PIL1530G	48W
FDS20209	200	200	90	0,004	1,870	70,5	169,6	169,6	4	4	150	150	165	165	PIL2020G	40W
FDS202012	200	200	120	0,005	2,112	100,5	169,6	169,6	4	4	150	150	165	165	PIL2020G	44W
FDS20309	200	300	90	0,005	2,552	70,5	169,6	269,6	4	4	150	250	165	265	PIL2030G	51W
FDS203012	200	300	120	0,007	2,860	100,5	169,6	269,6	4	4	150	250	165	265	PIL2030G	56W
FDS204012	200	400	120	0,010	3,608	100,5	169,6	369,6	4	4	150	350	165	365	PIL2040G	67W
FDS303012	300	300	120	0,011	3,817	100,5	269,6	269,6	4	4	250	250	265	265	PIL3030G	70W
FDS304015	300	400	150	0,018	5,214	130,5	269,6	369,6	4	4	250	350	265	365	PIL3040G	90W
FDS404015	400	400	150	0,024	6,446	130,5	369,6	369,6	4	4	350	350	365	365	PIL4040G	106W
FDS406015	400	600	150	0,036	9,020	130,5	369,6	569,6	4	6	350	550	357	565	PIL4060G	148W
FDS606020	600	600	200	0,072	13,651	180,5	569,6	569,6	4	8	550	550	557	565	PIL6060G	188W

Disegni tecnici

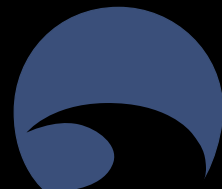
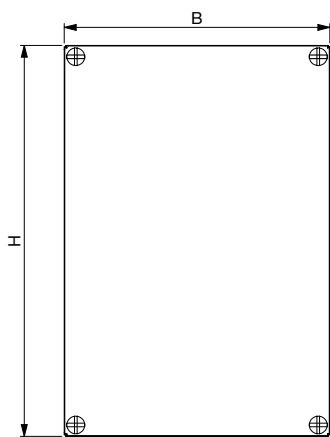

Vista frontale

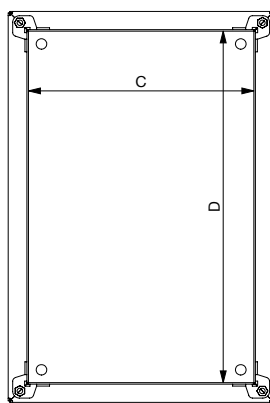

Vista frontale senza coperchio

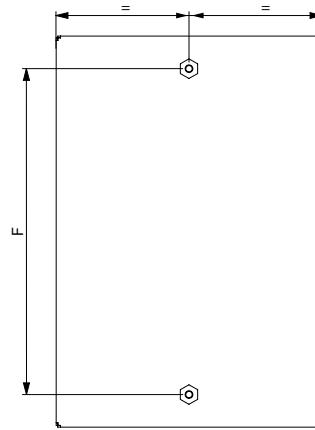

Vista retro

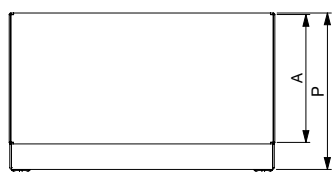

Vista dall'alto

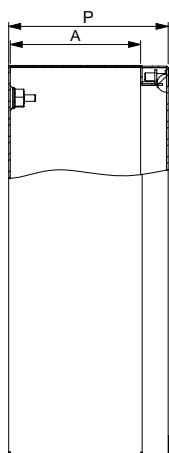

Vista laterale

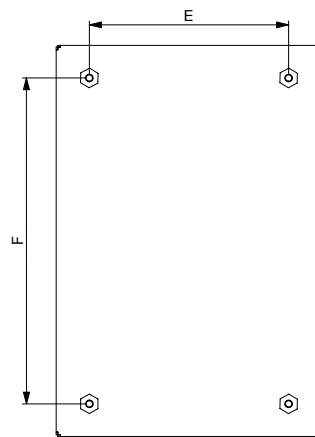

Vista retro

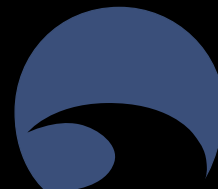

Zona di installazione / sostanze

Le custodie vuote serie Linear sono componenti previsti per essere utilizzati in presenza di atmosfere esplosive di gas o vapori e polveri combustibili, con la seguente classificazione:

Zona 1/21

Max e Minima $T_{\text{servizio}} = -40^{\circ}\text{C}$ a $+110^{\circ}\text{C}$

Dati dimensionali e potenze dissipabili in funzione della massima temperatura di servizio con T_a prevista di 40°C .

Documenti

Le indicazioni per l'uso, con le prescrizioni e avvertenze da seguire per garantire la sicurezza, e le indicazioni / procedure da adottare per la manutenzione delle custodie vuote serie Linear sono riportate nelle istruzioni di sicurezza, cui si rimanda per tutti i dettagli e informazioni.

Marcatura

Per applicazioni in zona 1/21:

II 2G Ex e IIC Gb
II 2D Ex tb IIIC Db



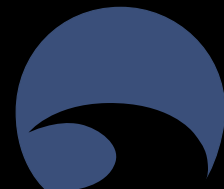

Descrizione dei prodotti

Le custodie serie Smart sono realizzate in acciaio inox. Le custodie sono componenti adatti a contenere apparecchiature elettriche ed hanno diverse dimensioni. Il tipo di chiusura e la guarnizione garantiscono il grado IP66. Le custodie vuote sono componenti Ex che devono essere utilizzate solamente se integrate in apparecchiature ATEX oggetto di completa conformità da realizzarsi a cura di chi realizza l'apparecchiatura completa. Tutte le serie delle custodie oggetto dell'analisi di questo fascicolo tecnico non presentano parti trasparenti. Il processo di saldatura utilizzato è TIG e le saldature sono a tenuta stagna.

La guarnizione Poliuretanicica è depositata da un impianto automatico che utilizza sistemi elettronici di precisione per garantire l'esatta miscela del materiale e la precisione dimensionale della medesima.

Tutti i processi produttivi sono seguiti dal sistema interno della qualità secondo le norma UNISO 9001-2015

Serie Smart, FQX guarnizione poliuretanicica



La nuova serie di quadri Smart IP66 va ad aggiungersi alla gamma di quadri di comando creati per realizzazioni impiantistiche nel campo dell'automazione e del controllo.

Piastra di serie FeZn inclusa nel prezzo e fornita con la cassa.

Disponibili in 43 soluzioni dimensionali come da tabella seguente:

Materiale:	Lamiera acciaio AISI 304L - 12/10 e 15/10	Su richiesta AISI 316L -12/10 e 15/10
Installazione - modo:	Parete - Pavimento	
Grado di protezione IP	IP66 porta chiusa	
Grado di protezione IK	IK10	
Installazione - luogo	interno/esterno	
Max e Minima Tservizio =	- 20°C a + 60°C	

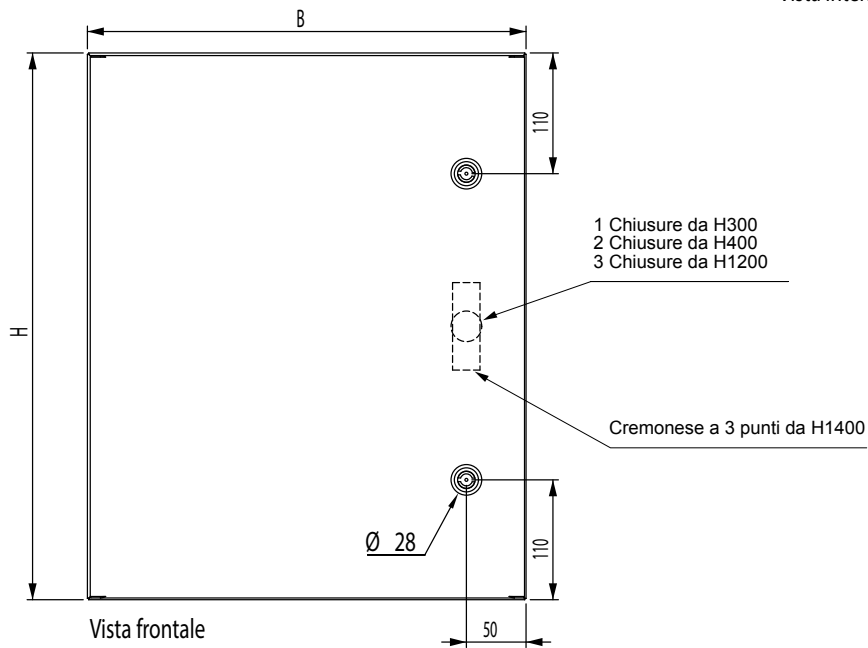
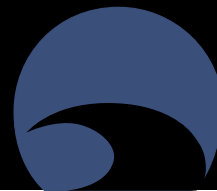

Vista interno porta

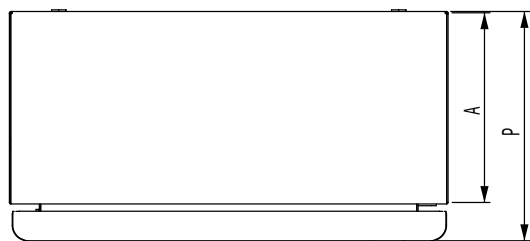
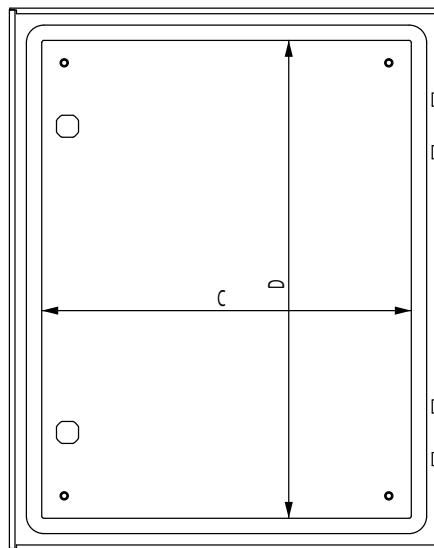

Vista dall'alto

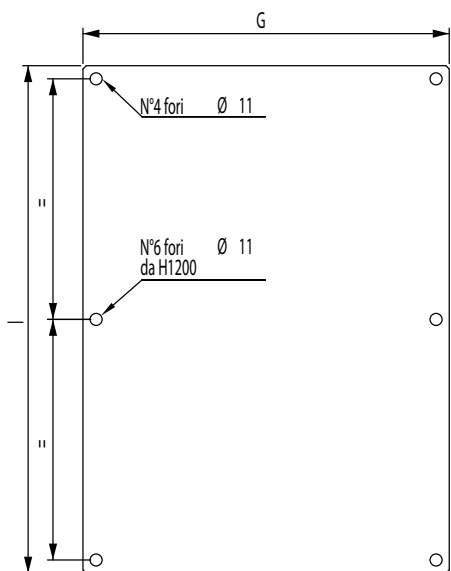
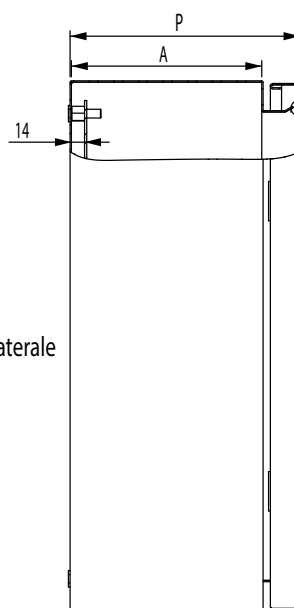

Piastra di cablaggio

Vista retro

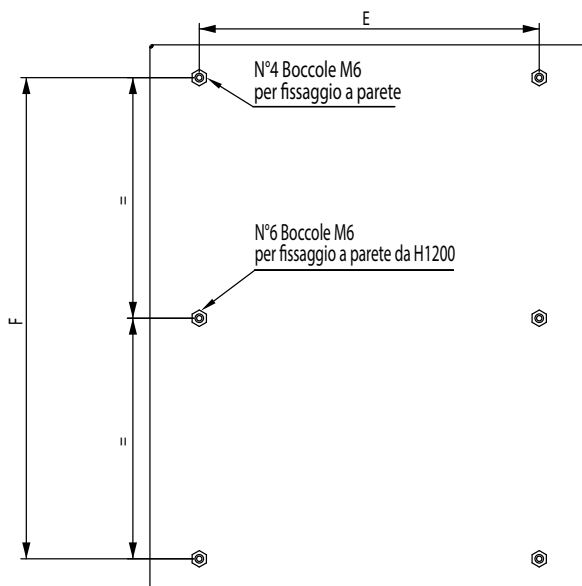



TABELLA DIMENSIONALE

CODICE	Dimensioni			Peso Kg	Volume m ³	Lunghezza utile foratura fianco A	Utile foratura porta C D			Piastra interna G I		Interassi fissaggi parete E F		N° Chiusure	Potenza dissipa- bile
	B	H	P				C	D	G	I	E	F			
FQX203015	200	300	150	4	0,011	116	237	116	138	268	110	240	1	14W	
FQX303015	300	300	150	5,5	0,016	116	237	116	238	268	210	240	1	18W	
FQX303021	300	300	210	6,5	0,023	176	237	176	238	268	210	240	1	20W	
FQX304015	300	400	150	7	0,022	116	337	116	238	368	210	340	1	22W	
FQX304021	300	400	210	8	0,030	176	337	176	238	368	210	340	1	25W	
FQX403015	400	300	150	7	0,022	116	237	116	338	268	310	240	1	21W	
FQX404021	400	400	210	10	0,040	176	337	176	338	368	310	340	2	29W	
FQX405021	400	500	210	12	0,050	176	437	176	338	468	310	440	2	35W	
FQX405025	400	500	250	12,5	0,060	216	437	216	338	468	310	440	2	37W	
FQX406021	400	600	210	14	0,060	176	537	176	338	568	310	540	2	41W	
FQX454521	450	450	210	12	0,051	176	387	176	388	418	360	390	2	35W	
FQX454525	450	450	250	13	0,061	216	387	216	388	418	360	390	2	37W	
FQX456025	450	600	250	16,5	0,081	216	537	216	388	568	360	540	2	46W	
FQX505021	500	500	210	14,5	0,063	176	437	176	438	468	410	440	2	41W	
FQX505025	500	500	250	15	0,075	216	437	216	438	468	410	440	2	44W	
FQX506021	500	600	210	18	0,076	176	537	176	438	568	410	540	2	46W	
FQX507021	500	700	210	20	0,088	176	637	176	438	668	410	640	2	52W	
FQX507025	500	700	250	20,5	0,105	216	637	216	438	668	410	640	2	55W	
FQX604021	600	400	210	14	0,060	176	337	176	538	368	510	340	2	39W	
FQX604525	600	450	250	16	0,081	216	387	216	538	418	510	390	2	44W	
FQX606021	600	600	210	20	0,091	176	537	176	538	568	510	540	2	52W	
FQX606025	600	600	250	21	0,108	216	537	216	538	568	510	540	2	55W	
FQX606030	600	600	300	22	0,130	266	537	266	538	568	510	540	2	58W	
FQX606040	600	600	400	25	0,173	366	537	366	538	568	510	540	2	66W	
FQX608021	600	800	210	26,5	0,121	176	737	176	538	768	510	740	2	66W	
FQX608025	600	800	250	28	0,144	216	737	216	538	768	510	740	2	68W	
FQX608030	600	800	300	29,5	0,173	266	737	266	538	768	510	740	2	72W	
FQX608040	600	800	400	32,5	0,230	366	737	366	538	768	510	740	2	78W	
FQX609030	600	900	300	33	0,194	266	837	266	538	868	510	840	2	77W	
FQX6010030	600	1000	300	40	0,216	266	937	266	538	968	510	940	2	82W	
FQX6012030	600	1200	300	47	0,259	266	1137	266	538	1168	510	1140	3	99W	
FQX6012040	600	1200	400	52	0,346	366	1137	366	538	1168	510	1140	3	110W	
FQX806030	800	600	300	28,5	0,173	266	537	266	738	568	710	540	2	68W	
FQX808030	800	800	300	42	0,230	266	737	266	738	768	710	740	2	84W	
FQX8010030	800	1000	300	51	0,288	266	937	266	738	968	710	940	2	102W	
FQX8012030	800	1200	300	59,5	0,346	266	1137	266	738	1168	710	1140	3	116W	
FQX8012040	800	1200	400	65	0,461	366	1137	366	738	1168	710	1140	3	125W	
FQX6014030	600	1400	300	54,5	0,252	266	1335	266	500	1382	472	1340	1*	110W	
FQX6014040	600	1400	400	59,5	0,336	366	1335	366	500	1382	472	1340	1*	120W	
FQX8014030	800	1400	300	70	0,336	266	1335	266	700	1382	672	1340	1*	130W	
FQX8014040	800	1400	400	75	0,448	366	1335	366	700	1382	672	1340	1*	132W	
FQX8016030	800	1600	300	77	0,384	266	1535	266	700	1582	672	1540	1*	150W	
FQX8016040	800	1600	400	84	0,512	366	1535	366	700	1582	672	1540	1*	170W	
FQX609025	600	900	250	28	0,19	216	837	216	538	868	510	840	2	74W	

* CHIUSURA A CREMONESE A 3 PUNTI

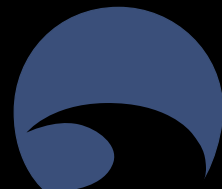
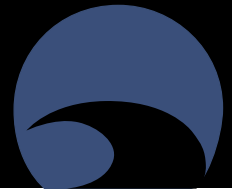

Zona di installazione / sostanze

Le custodie vuote serie Smart sono componenti previsti per essere utilizzati in presenza di atmosfere esplosive di gas o vapori e polveri combustibili, con la seguente classificazione:

Zona 1/21

Max e Minima T_{servizio} = - 20°C a + 60°C

Dati dimensionali e potenze dissipabili in funzione della massima temperatura di servizio con Ta prevista di 40°C.

Documenti

Le indicazioni per l'uso, con le prescrizioni e avvertenze da seguire per garantire la sicurezza, e le indicazioni / procedure da adottare per la manutenzione delle custodie vuote serie Smart sono riportate nelle istruzioni di sicurezza, cui si rimanda per tutti i dettagli e informazioni.

Marchatura

Per applicazioni in zona 1/21:

II 2G Ex e IIC Gb

II 2D Ex tb IIIC Db



Serie Smart Atex, FQS guarnizione siliconica



La nuova serie di quadri Smart IP66 va ad aggiungersi alla gamma di quadri di comando creati per realizzazioni impiantistiche nel campo dell'automazione e del controllo. **Piastra di serie FeZn inclusa nel prezzo e fornita con la cassa.**

DISPONIBILI IN 43 SOLUZIONI DIMENSIONALI COME DA TABELLA SEGUENTE:

Materiale:	Lamiera acciaio AISI 304L - 12/10 e 15/10 Su richiesta AISI 316L -12/10 e 15/10
Installazione - modo:	Parete - Pavimento
Grado di protezione IP	IP66 porta chiusa
Grado di protezione IK	IK10
Installazione - luogo	interno/esterno
Max e Minima Tservizio =	- 40°C a + 110°C

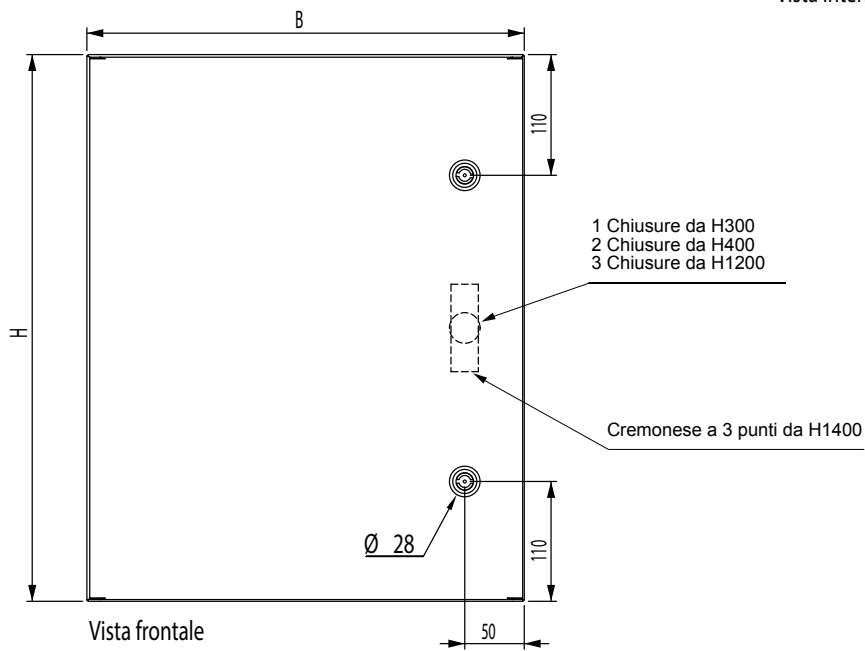
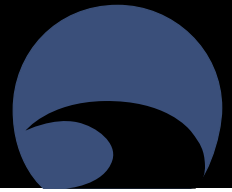

Vista interno porta

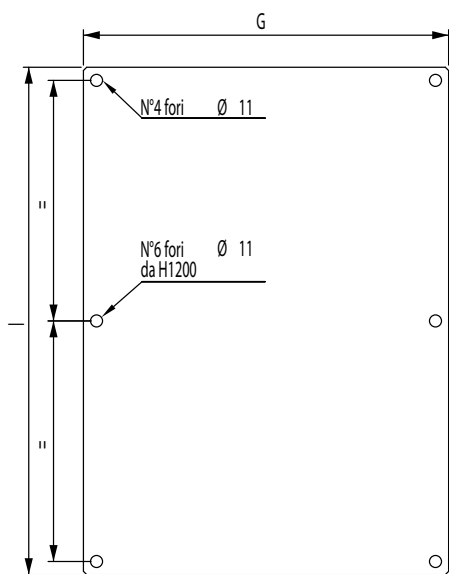
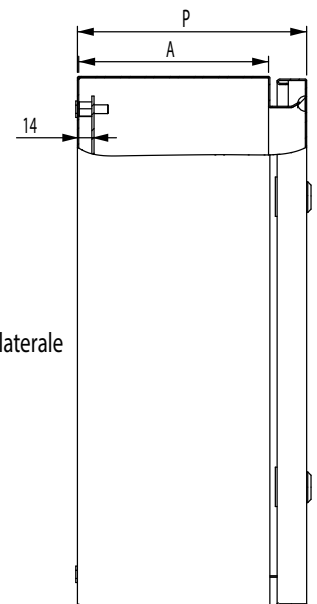
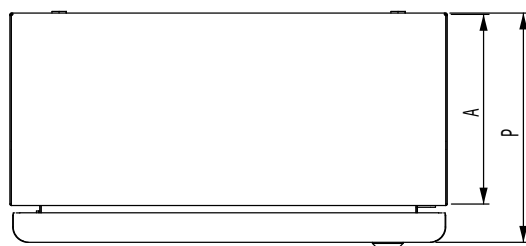
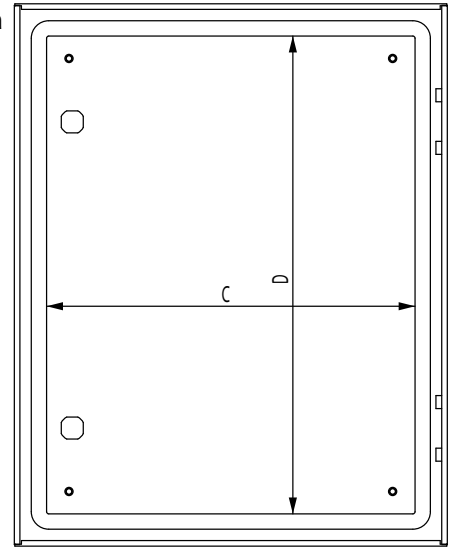

Vista retro

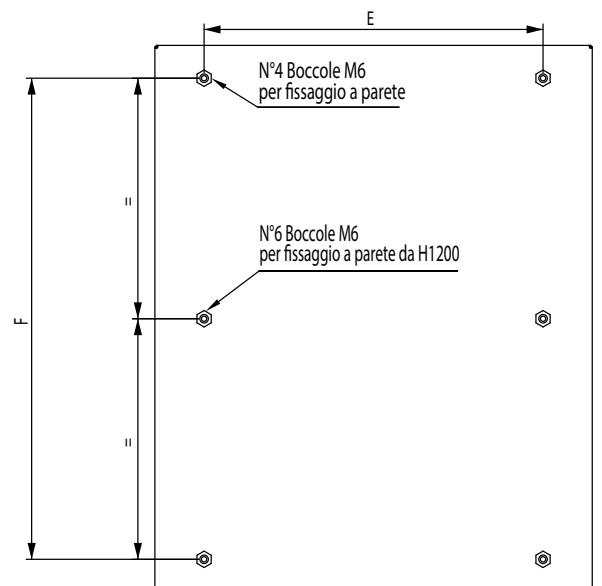



TABELLA DIMENSIONALE

CODICE	Dimensioni			Peso Kg	Volume m³	Profondità Utile foratura fianco A	Utile foratura porta C D			Piastra interna G I		Interassi fissaggi parete E F		N° Chiusure	Potenza dissipa- bile
	B	H	P				C	D	G	I	E	F			
FQS203015	200	300	150	4	0,011	116	237	116	138	268	110	240	1	48W	
FQS303015	300	300	150	5,5	0,016	116	237	116	238	268	210	240	1	62W	
FQS303021	300	300	210	6,5	0,023	176	237	176	238	268	210	240	1	71W	
FQS304015	300	400	150	7	0,022	116	337	116	238	368	210	340	1	77W	
FQS304021	300	400	210	8	0,030	176	337	176	238	368	210	340	1	87W	
FQS403015	400	300	150	7	0,022	116	237	116	338	268	310	240	1	74W	
FQS404021	400	400	210	10	0,040	176	337	176	338	368	310	340	2	104W	
FQS405021	400	500	210	12	0,050	176	437	176	338	468	310	440	2	123W	
FQS405025	400	500	250	12,5	0,060	216	437	216	338	468	310	440	2	131W	
FQS406021	400	600	210	14	0,060	176	537	176	338	568	310	540	2	141W	
FQS454521	450	450	210	12	0,051	176	387	176	388	418	360	390	2	122W	
FQS454525	450	450	250	13	0,061	216	387	216	388	418	360	390	2	130W	
FQS456025	450	600	250	16,5	0,081	216	537	216	388	568	360	540	2	162W	
FQS505021	500	500	210	14,5	0,063	176	437	176	438	468	410	440	2	141W	
FQS505025	500	500	250	15	0,075	216	437	216	438	468	410	440	2	150W	
FQS506021	500	600	210	18	0,076	176	537	176	438	568	410	540	2	162W	
FQS507021	500	700	210	20	0,088	176	637	176	438	668	410	640	2	183W	
FQS507025	500	700	250	20,5	0,105	216	637	216	438	668	410	640	2	194W	
FQS604021	600	400	210	14	0,060	176	337	176	538	368	510	340	2	135W	
FQS604525	600	450	250	16	0,081	216	387	216	538	418	510	390	2	156W	
FQS606021	600	600	210	20	0,091	176	537	176	538	568	510	540	2	183W	
FQS606025	600	600	250	21	0,108	216	537	216	538	568	510	540	2	193W	
FQS606030	600	600	300	22	0,130	266	537	266	538	568	510	540	2	206W	
FQS606040	600	600	400	25	0,173	366	537	366	538	568	510	540	2	232W	
FQS608021	600	800	210	26,5	0,121	176	737	176	538	768	510	740	2	229W	
FQS608025	600	800	250	28	0,144	216	737	216	538	768	510	740	2	241W	
FQS608030	600	800	300	29,5	0,173	266	737	266	538	768	510	740	2	275W	
FQS608040	600	800	400	32,5	0,230	366	737	366	538	768	510	740	2	276W	
FQS609030	600	900	300	33	0,194	266	837	266	538	868	510	840	2	269W	
FQS6010030	600	1000	300	40	0,216	266	937	266	538	968	510	940	2	293W	
FQS6012030	600	1200	300	47	0,259	266	1137	266	538	1168	510	1140	3	339W	
FQS6012040	600	1200	400	52	0,346	366	1137	366	538	1168	510	1140	3	376W	
FQS806030	800	600	300	28,5	0,173	266	537	266	738	568	710	540	2	238W	
FQS808030	800	800	300	42	0,230	266	737	266	738	768	710	740	2	295W	
FQS8010030	800	1000	300	51	0,288	266	937	266	738	968	710	940	2	351W	
FQS8012030	800	1200	300	59,5	0,346	266	1137	266	738	1168	710	1140	3	406W	
FQS8012040	800	1200	400	65	0,461	366	1137	366	738	1168	710	1140	3	445W	
FQS6014030	600	1400	300	54,5	0,252	266	1337	266	500	1382	472	1340	1*	384W	
FQS6014040	600	1400	400	59,5	0,336	366	1337	366	500	1382	472	1340	1*	426W	
FQS8014030	800	1400	300	70	0,336	266	1337	266	700	1382	672	1340	1*	460W	
FQS8014040	800	1400	400	75	0,448	366	1337	366	700	1382	672	1340	1*	460W	
FQS8016030	800	1600	300	77	0,384	266	1537	266	700	1582	672	1540	1*	513W	
FQS8016040	800	1600	400	84	0,512	366	1537	366	700	1582	672	1540	1*	585W	
FQS609025	600	900	250	28	0,19	216	837	216	538	868	510	840	2	255W	

* CHIUSURA A CREMONESE A 3 PUNTI

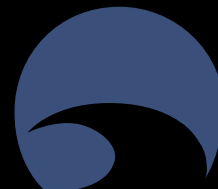
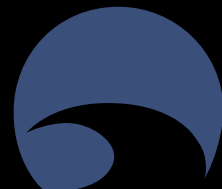

Zona di installazione / sostanze

Le custodie vuote serie Smart sono componenti previsti per essere utilizzati in presenza di atmosfere esplosive di gas o vapori e polveri combustibili, con la seguente classificazione:

Zona 1/21

Max e Minima $T_{\text{servizio}} = -40^{\circ}\text{C}$ a $+110^{\circ}\text{C}$

Dati dimensionali e potenze dissipabili in funzione della massima temperatura di servizio con T_a prevista di 40°C .

Documenti

Le indicazioni per l'uso, con le prescrizioni e avvertenze da seguire per garantire la sicurezza, e le indicazioni / procedure da adottare per la manutenzione delle custodie vuote serie Smart sono riportate nelle istruzioni di sicurezza, cui si rimanda per tutti i dettagli e informazioni.

Marcatura

Per applicazioni in zona 1/21:

II 2G Ex e IIC Gb
II 2D Ex tb IIIC Db



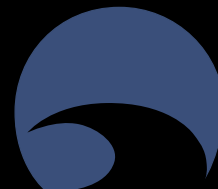

Leggi e norme di riferimento

Direttiva ATEX 2014/34/EU	Apparecchi e sistemi di protezione destinati a essere utilizzati in atmosfera potenzialmente esplosiva
Linee guida ATEX 2014/34/EU	Guida all'applicazione della direttiva ATEX 2014/34/EU (I edizione Aprile 2016)
EN 60079-0:2012/A11:2013	Costruzioni elettriche per atmosfere esplosive. Parte 0: prescrizioni generali
EN 60079-7:2015	Costruzioni elettriche per atmosfere esplosive. Parte 7: Modo di protezione a sicurezza aumentata "e"
EN 60079-31:2014	Costruzioni elettriche per atmosfere esplosive per la presenza di polveri combustibili. Parte 31: apparecchi con modo di protezione mediante custodie "t"

Autocertificazione zona 2/22

Legenda dei simboli

II 3G Ex ec IIC Gc
 II 3G Ex tc IIIC Dc (IP66)
 For application in zone 2/22
 Ex ec IIC Gc
 Ex tc IIIC Dc (IP66)
 min and max service T= -20°C a +60°C

EXPLOSIVE ATMOSPHERE WITH GAS OR STEAM

II	=	Group II (surface)
3	=	Category 3 (zone 2)
G	=	Type of explosive atmosphere (presence of gas/steam)
Ex ec	=	Protection mode "e" (increased safety)
IIC	=	Group of gas
Gc	=	EPL (gas)

EXPLOSIVE ATMOSPHERE WITH PRESENCE OF COMBUSTIBLE POWDERS

II	=	Group II (surface)
3	=	Category 3 (zone 22)
D	=	Type of explosive atmosphere (presence of powders)
Ex tc		Protection mode "tb" (with enclosures)
IIIC		Powders group - conductive powders
Dc		EPL (powders)

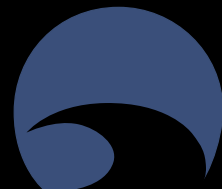

FCS Serie: Armadio compatto in acciaio con porta singola

La gamma FCS di armadi in acciaio inossidabile è stata realizzata conformemente alle più recenti normative internazionali, con concezioni costruttive di solidità, protezione e pulizia assolutamente innovative. Disponibile nella configurazione porta singola fino a L1000mm. Il grado di protezione IP66, finitura scotch-brite caratterizzano la gamma FCS come soluzione ideale per applicazioni in ambienti Atex zona 2-22. Lo zoccolo H=100(H=200 a richiesta) è provvisto di serie.

Piastra di serie FeZn, flangia cieca inferiore, zoccolo h=100 e golfari sono inclusi nel prezzo e forniti con l'armadio.



Grado di protezione e norme di riferimento IP66 IK10

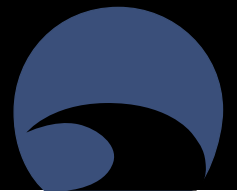

Disegni tecnici

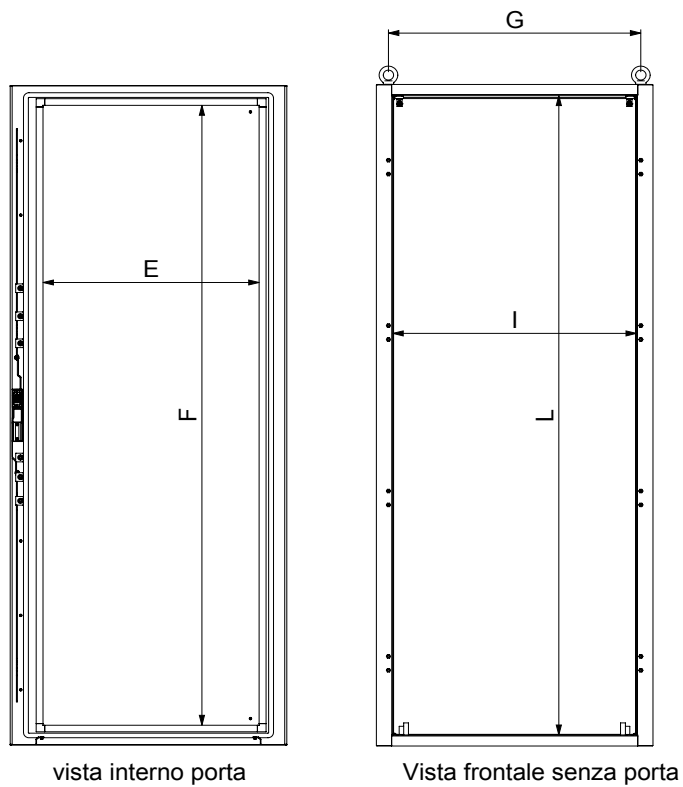
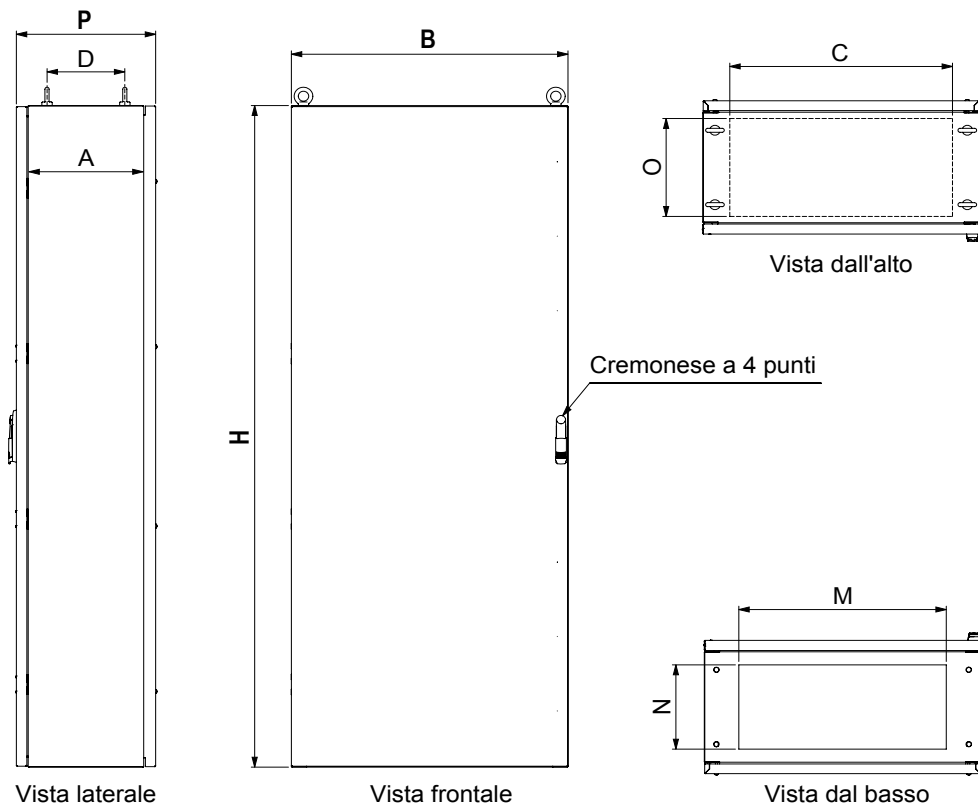



TABELLA DIMENSIONALE

CODICE	Dimensioni			Peso Kg	Volume m ³	Utile foratura porta		Larghezza utile foratura fianco A	Luce utile foratura flangia		Luce utile foratura tetto armadio		Utile bocca armadio		Interassi golfari		Potenza dissipa- bile
	B	H	P			M	N		M	N	C	O	I	L	G	D	
FCS4018040	410	1800	400	75	0,288	220	1640	330	100	250	190	295	280	1715	344	250	459W
FCS4018050	410	1800	500	80	0,540	220	1640	430	100	350	190	395	280	1715	344	350	527W
FCS4018060	410	1800	600	90	0,432	220	1640	530	100	450	190	495	280	1715	344	450	588W
FCS6018040	610	1800	400	95	0,432	420	1640	330	300	250	390	295	480	1715	544	250	588W
FCS6018050	610	1800	500	105	0,540	420	1640	430	300	350	390	395	480	1715	544	350	659W
FCS6018060	610	1800	600	115	0,648	420	1640	530	300	450	390	495	480	1715	544	450	727W
FCS8018040	810	1800	400	125	0,576	620	1640	330	500	250	590	295	680	1715	744	250	717W
FCS8018050	810	1800	500	130	0,720	620	1640	430	500	350	590	395	680	1715	744	350	792W
FCS8018060	810	1800	600	135	0,864	620	1640	530	500	450	590	495	680	1715	744	450	867W
FCS10018040	1010	1800	400	140	0,720	820	1640	330	700	250	790	295	880	1715	994	250	843W
FCS10018050	1010	1800	500	150	0,900	820	1640	430	700	350	790	395	880	1715	994	350	924W
FCS10018060	1010	1800	600	160	1,080	820	1640	530	700	450	790	495	880	1715	994	450	1006W
FCS4020040	410	2000	400	85	0,320	220	1840	330	100	250	190	295	280	1915	344	250	506W
FCS4020050	410	2000	500	90	0,400	220	1840	430	100	350	190	395	280	1915	344	350	581W
FCS4020060	410	2000	600	100	0,480	220	1840	530	100	450	190	495	280	1915	344	450	772W
FCS6020040	610	2000	400	110	0,480	420	1840	330	300	250	390	295	480	1915	544	250	646W
FCS6020050	610	2000	500	115	0,600	420	1840	430	300	350	390	395	480	1915	544	350	724W
FCS6020060	610	2000	600	120	0,720	420	1840	530	300	450	390	495	480	1915	554	450	860W
FCS8020040	810	2000	400	130	0,640	620	1840	330	500	250	590	295	680	1915	744	250	785W
FCS8020050	810	2000	500	140	0,800	620	1840	430	500	350	590	395	680	1915	744	350	867W
FCS8020060	810	2000	600	150	0,960	620	1840	530	500	450	590	495	680	1915	744	450	948W
FCS10020040	1010	2000	400	155	0,800	820	1840	330	700	250	790	295	880	1915	944	250	924W
FCS10020050	1010	2000	500	160	1,000	820	1840	430	700	350	790	395	880	1915	944	350	1013W
FCS10020060	1010	2000	600	165	1,200	820	1840	530	700	450	790	495	880	1915	944	450	1098W

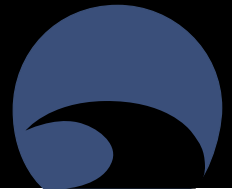
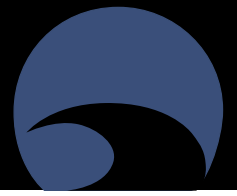

Guida Rapida Atex

Direttiva ATEX 2014/34/EU
Apparecchiature elettriche e grado di protezione

Contrassegni delle apparecchiature

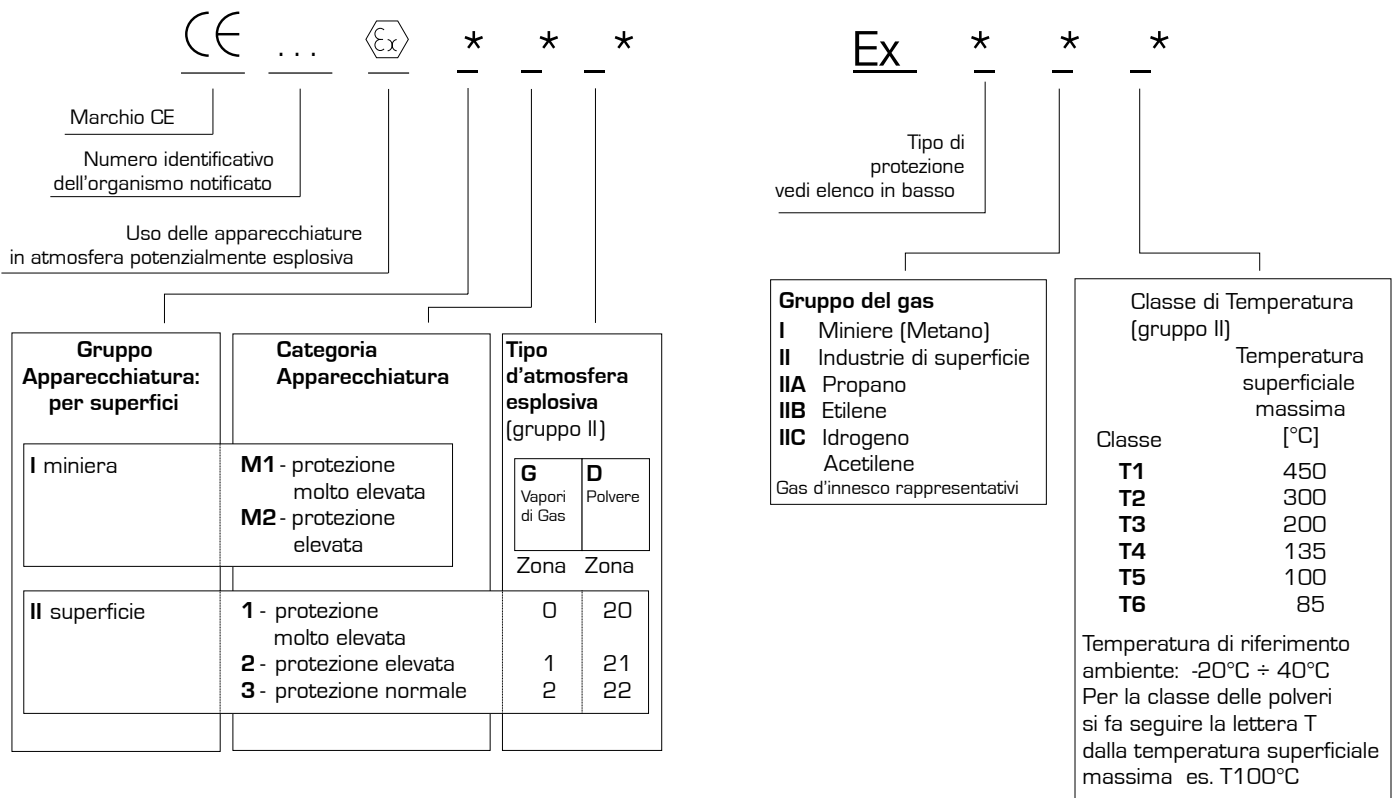

CLASSIFICAZIONE DELLE APPARECCHIATURE

Apparecchiature per miniere - Gruppo I

Categoria M1

Livello di protezione: Molto elevato. Apparecchiature che possono funzionare anche in presenza di atmosfera esplosiva

Categoria M2

Livello di protezione: Elevato. Apparecchiature che devono essere messe fuori tensione in presenza di atmosfera esplosiva

Apparecchiature per superficie - Gruppo II

Categoria 1

Livello di protezione: Molto elevato
Presenza di atmosfera esplosiva: sempre, spesso e per lunghi periodi

Categoria 2

Livello di protezione: Elevato
Presenza di atmosfera esplosiva: probabile

Categoria 3

Livello di protezione: Normale
Presenza di atmosfera esplosiva: scarsa possibilità e per breve tempo

* Per completezza riferirsi alla direttiva ATEX 2014/34/EU

NORME E TIPI DI PROTEZIONE

Apparecchiature elettriche per gas (G)

Regole generali	Codice	Norma EN	Categoria
Immersione in olio	o	60079-6	M2-2G
Sovrapressione interna	p	60079-2	M2-2G
Riempimento polverulento	q	60079-5	M2-2G
Custodie a prova di esplosione	d	60079-1	M2-2G
Sicurezza aumentata	e	60079-7	M2-2G
Sicurezza intrinseca	ia	60079-11	M1-1G
Sicurezza intrinseca	ib	60079-11	M2-2G
Incapsulamento	m	60079-18	M2-2G
Tipo di protezione "n"	n	60079-15	3G
Categoria 1G		60079-26	1G
Categoria M1		50303	M1

Apparecchiature elettriche per polveri (D)

Custodia a tenuta di polvere	Ex tD	EN 61241-1	1D
Protezione con pressurizzazione	Ex pD	EN 61241-4	2D
Protezione con sicurezza intrinseca	Ex iD	EN 61241-11	1D
Protezione con incapsulamento	Ex mD	EN 61241-18	1D



AIRFLEX

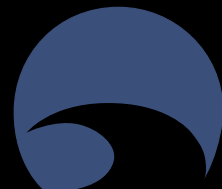

CONDIZIONATORI DA PARETE E PORTA (cover inox 304)

Condizionatori di piccole, medie e grandi dimensioni, sono indicati per mantenere all'interno del quadro una temperatura uguale o inferiore rispetto all'esterno.

CARATTERISTICHE GENERALI

- Progettati allo scopo di garantire le condizioni ottimali di funzionamento per attrezzature elettriche ed elettroniche.
- Idonei per applicazioni dove è richiesto una temperatura di set point inferiore a quella ambiente.
- Varie tipologie di montaggio per soddisfare ogni tipo di applicazione.
- Gamma da 300 a 4100W (L35 L35).
- Varie alimentazioni disponibili (verificare su singoli modelli).
- Elevato grado di protezione lato armadio (IP54).
- Certificazione CE (e UL su maggior parte dei modelli).
- Nessuna manutenzione ordinaria.
- Funzionamento fino a +55°C (ambiente).
- Gas refrigerante R134a.

Nota: Per applicazioni indoor
Dime di foratura presenti su www.flextec.it

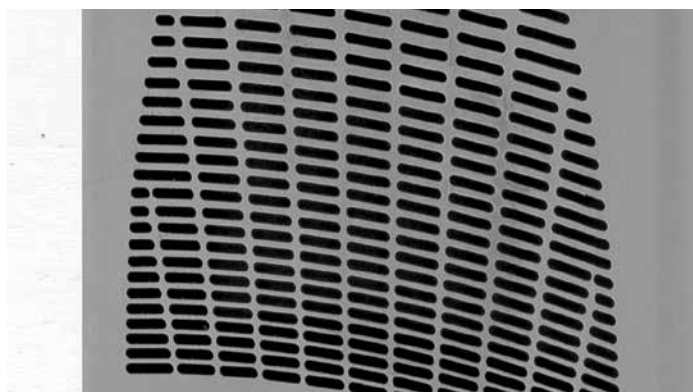

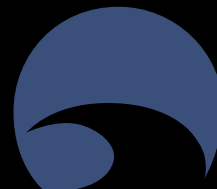

CONDIZIONATORI DA TETTO (cover inox 304)

Condizionatori di piccole, medie e grandi dimensioni, sono indicati per mantenere all'interno del quadro una temperatura uguale o inferiore rispetto all'esterno.

CARATTERISTICHE GENERALI

- Progettati allo scopo di garantire le condizioni ottimali di funzionamento per attrezzature elettriche ed elettroniche.
- Idonei per applicazioni dove è richiesto una temperatura di set point inferiore a quella ambiente.
- Varie tipologie di montaggio per soddisfare ogni tipo di applicazione.
- Gamma da 300 a 3800W (L35 L35).
- Varie alimentazioni disponibili (verificare su singoli modelli).
- Elevato grado di protezione lato armadio (IP54).
- Certificazione CE (e UL su maggior parte dei modelli).
- Nessuna manutenzione ordinaria.
- Funzionamento fino a +55°C (ambiente).
- Gas refrigerante R134a.

Nota: Per applicazioni indoor
Dime di foratura presenti su www.flextec.it

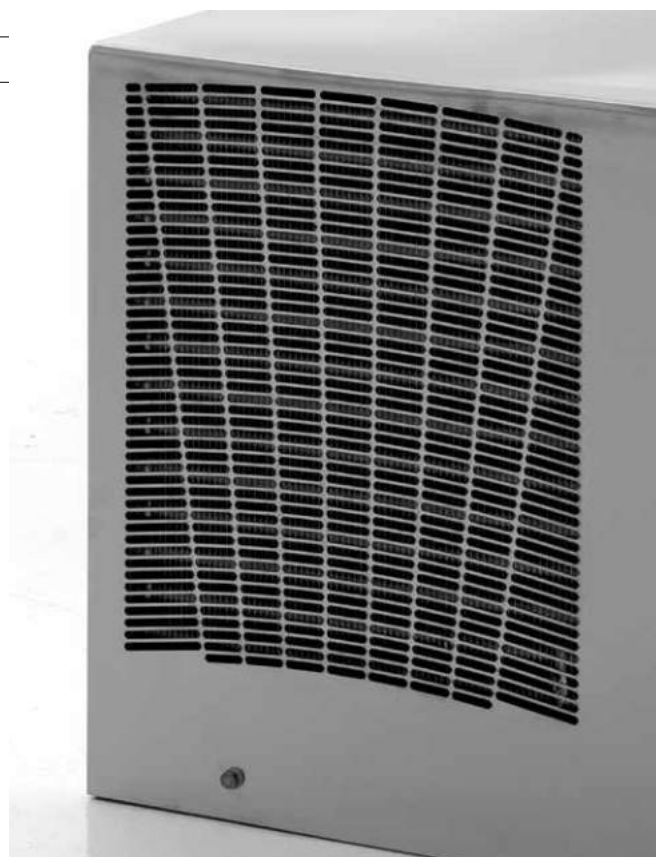

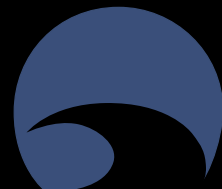

CONDIZIONATORI DA PARETE E PORTA - Dati tecnici

CODICE	Alimentazione	Potenza raffreddamento L35L35		Potenza raffreddamento L35L50		Dimensioni			Corrente max. in marcia	
		W(50Hz)	W(60Hz)	W(50Hz)	W(60Hz)	B	H	P	A(50Hz)	A(60Hz)
FCVE0301I	230-1-50/60	360	380	220	240	324	443	206	1,3	1,4
FCVE0302I*	115-1-60	380		240		324	443	206	2,9	
FCVE0303I*	230-1-50/60	380		240		324	443	206	1,7	
FCVE0501I	230-1-50/60	550	580	410	430	313	642	223	1,35	1,5
FCVE0502I	400-2-50 / 460-2-60	500	550	380	400	313	642	223	0,7	0,75
FCVE0503I	48VDC	500		350		313	642	223	5,7	
FCVE0504I*	115-1-60	580		430		313	642	223	4,7	
FCVE0505I*	230-1-50/60	580		430		313	642	223	2,1	
FCVE0506I*	48VDC	500		350		313	642	223	8,3	
FCVE0801I	230-1-50/60	850	900	620	700	313	642	223	2,6	2,7
FCVE0802I	400-2-50 / 460-2-60	800	850	600	650	313	642	223	1	1,4
FCVE0803I*	115-1-60	900		700		313	642	223	7,2	
FCVE0804I*	230-1-50/60	900		700		313	642	223	3,9	
FCVE1101I	230-1-50/60	1100	1150	840	890	410	912	248	3,1	3,4
FCVE1102I	400-2-50 / 460-2-60	1050	1100	790	840	410	912	248	1,7	1,8
FCVE1103I*	115-1-60	1150		890		410	912	248	7,5	
FCVE1104I*	230-1-50/60	1150		890		410	912	248	3,6	
FCVE1501I	230-1-50/60	1500	1600	1200	1280	410	912	248	3,9	4,3
FCVE1502I	400-2-50 / 460-2-60	1400	1500	1150	1200	410	912	248	2,5	2,6
FCVE1503I*	115-1-60	1600		1280		410	912	248	9,4	
FCVE1504I*	230-1-50/60	1600		1280		410	912	248	4,5	
FCVE1505I*	400-3-50 / 460-3-60	1500		1200		409	1005	263	2,37	
FCVE2001I	230-1-50/60	2100	2200	1750	1850	409	1005	263	4,8	5,5
FCVE2002I	400-3-50 / 460-3-60	2000	2100	1700	1800	409	1005	263	2,5	2,7
FCVE2003I*	115-1-60	2200		1850		409	1005	263	13,64	
FCVE2004I*	230-1-50/60	2200		1850		409	1005	263	6,3	
FCVE2005I*	400-3-50 / 460-3-60	2100		1800		409	1005	263	3,62	
FCVE3001I	230-1-50/60	3000	3150	2400	2600	511	1217	347	5	5,5
FCVE3002I	400-3-50 / 460-3-60	2850	3000	2300	2500	511	1217	347	2,7	3
FCVE3003I*	230-1-50/60	3150		2600		511	1217	347	8	
FCVE3004I*	400-3-50 / 460-3-60	3000		2500		511	1217	347	4,85	
FCVE4001I	230-1-50/60	4000	4100	3000	3300	511	1217	347	8,2	9,4
FCVE4002I	400-3-50 / 460-3-60	3950	4050	2960	3260	511	1217	347	2,9	4
FCVE4003I*	230-1-50/60	4100		3300		511	1217	347	8,3	
FCVE4004I*	400-3-50 / 460-3-60	4050		3260		511	1217	347	5,96	

* CONDIZIONATORI UL

NOTE: perdite di potenza condizionatori su installazioni in quota,

• 1.000 mt sul livello del mare -10% • 2.000 mt sul livello del mare -15% • 3.000 mt sul livello del mare -25% • 4.000 mt sul livello del mare -30%

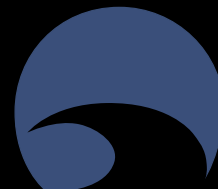

Corrente assorbita alla partenza	Fusibile T	Potenza assorbita L35 L50		Volume aria		Limiti di regolazione temperatura °C	Limiti di temperatura lato ambiente °C	Protezione lato armadio IP / Type	Rumorosità db(A)	Peso Kg
		W(50Hz)	W(60Hz)	Lato armadio (m3/h)	bocca libera (m3/h)					
9,8	4	190	220	164	195	+25 / +45	+20 / +55	54 / 12	55	17
18	15	220			195	+25 / +45	+20 / +55	54 / 12	55	17
9,8	15	220			195	+25 / +45	+20 / +55	54 / 12	55	17
15	4	310	340	164	195	+25 / +45	+20 / +55	54 / 12	61	23
15	4	310	340	164	195	+25 / +45	+20 / +55	54 / 12	61	26
-	10	300			450	+25 / +45	+20 / +55	54 / 12	67	23
17	15	340			195	+25 / +45	+20 / +55	54 / 12	61	23
15	15	340			195	+25 / +45	+20 / +55	54 / 12	67	23
-	15	300			450	+25 / +45	+20 / +55	54 / 12	67	23
20	6	420	600	340	356	+25 / +45	+20 / +55	54 / 12	64	27
20	4	420	600		330	+25 / +45	+20 / +55	54 / 12	64	30
28	15	600			390	+25 / +45	+20 / +55	54 / 12	64	27
20	15	600			390	+25 / +45	+20 / +55	54 / 12	64	27
18	6	510	650	540	580	+25 / +45	+20 / +55	54 / 12	65	44
30	4	510	650	540	580	+25 / +45	+20 / +55	54 / 12	65	50
34	15	650			580	+25 / +45	+20 / +55	54 / 12	65	44
18	15	650			580	+25 / +45	+20 / +55	54 / 12	65	44
28	8	750	825	540	580	+25 / +45	+20 / +55	54 / 12	65	46
110	6	750	825	540	580	+25 / +45	+20 / +55	54 / 12	65	53
50	15	825			580	+25 / +45	+20 / +55	54 / 12	65	46
28	15	825			580	+25 / +45	+20 / +55	54 / 12	65	46
20	15	890			580	+25 / +45	+20 / +55	54 / 12	65	48
34	10	1120	1240	540	580	+25 / +45	+20 / +55	54 / 12	69	48
22	6	1100	1200	890	930	+25 / +45	+20 / +55	54 / 12	69	48
60	25	1240			930	+25 / +45	+20 / +55	54 / 12	69	48
34	15	1240			580	+25 / +45	+20 / +55	54 / 12	69	48
22	15	1200			930	+25 / +45	+20 / +55	54 / 12	69	48
35	8	1370	1510	890	930	+25 / +45	+20 / +55	54 / 12	69	75
19	6	1370	1510	890	930	+25 / +45	+20 / +55	54 / 12	69	80
35	15	1510			930	+25 / +45	+20 / +55	54 / 12	69	75
19	15	1510			930	+25 / +45	+20 / +55	54 / 12	69	80
42	16	1730	1950	1180	1300	+25 / +45	+20 / +55	54 / 12	70	80
25	8	1730	1950	1180	1300	+25 / +45	+20 / +55	54 / 12	70	85
35	15	1950			1300	+25 / +45	+20 / +55	54 / 12	70	80
19	15	1950			1300	+25 / +45	+20 / +55	54 / 12	70	85

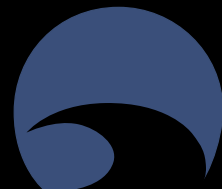

CONDIZIONATORI A TETTO - Dati tecnici

CODICE	Alimentazione	Potenza raffreddamento L35L35		Potenza raffreddamento L35L50		Dimensioni			Corrente max. In marcia	
		W(50Hz)	W(60Hz)	W(50Hz)	W(60Hz)	B	H	P	A(50Hz)	A(60Hz)
FETE0301I	230-1-50/60	330		270		476	180	324	1,4	
FETE0302I	115-1-60	330		270		476	180	324	2,8	
FETE0601I	230-1-50/60	600		510		600	335	325	2,2	
FETE0602I*	230-1-50/60	600		510		600	335	325	3	
FETE0603I*	115-1-60	600		510		600	335	325	4,5	
FETE0604I*	400-2-50 / 460-2-60	600		510		600	335	325	1,2	
FETE0901I	230-1-50/60	900		760		600	335	325	3,2	
FETE0902I*	230-1-50/60	900		760		600	335	325	4	
FETE0903I*	115-1-60	900		760		600	335	325	8	
FETE0904I*	400-2-50 / 460-2-60	900		760		600	335	325	1,8	
FETE1401I	230-1-50/60	1400		1170		600	450	400	5,2	
FETE1402I*	230-1-50/60	1400		1170		600	450	400	5,5	
FETE1403I*	115-1-60	1400		1170		600	450	400	10	
FETE1404I	400-2-50 / 460-2-60	1400		1170		600	450	400	2,8	
FETE2001I	230-1-50/60	2000		1700		600	450	400	5,7	
FETE2002I*	230-1-50/60	2000		1700		600	450	400	7	
FETE2003I	400-2-50 / 460-2-60	2000		1700		600	450	400	3,3	
FETE2801I	230-1-50/60	2700		2300		800	480	450	7	
FETE2802I*	230-1-50/60	2700		2300		800	480	450	9,5	
FETE2803I	400-3-50 / 460-3-60	2700		2300		800	480	450	2,3	
FETE4101I	230-1-50/60	3800		2700		800	480	450	9	
FETE4102I*	230-1-50/60	3800		2700		800	480	450	9	
FETE4103I	400-3-50 / 460-3-60	3800		2700		800	480	450	2,9	
FETE4104I*	400-3-50 / 460-3-60	3800		2700		800	480	450	3,5	

* CONDIZIONATORI UL

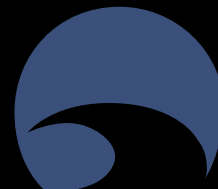

Corrente assorbita alla partenza	Fusibile T	Potenza assorbita L35 L50		Volume aria		Limiti di regolazione temperatura °C	Limiti di temperatura lato ambiente °C	Protezione lato armadio IP / Type	Rumorosità db(A)	Peso Kg
		W(50Hz)	W(60Hz)	Lato armadio (m3/h)	bocca libera (m3/h)					
A	A									
5	4	240		164		+25 / +45	+20 / +55	54	60	17
10	4	240		164		+25 / +45	+20 / +55	54	60	18
16	4	411		575		+25 / +45	+20 / +55	54	63	29,5
16	4	411		575		+25 / +45	+20 / +55	54	63	29,5
29	6	411		575		+25 / +45	+20 / +55	54	63	29,5
7,7	4	411		575		+25 / +45	+20 / +55	54	63	32
15	6	630		575		+25 / +45	+20 / +55	54	67	31,5
15	6	630		575		+25 / +45	+20 / +55	54	67	31,5
15	12	630		575		+25 / +45	+20 / +55	54	67	31,5
31	6	630		575		+25 / +45	+20 / +55	54	67	33
17	8	950		575		+25 / +45	+20 / +55	54	58	48
17	8	950		575		+25 / +45	+20 / +55	54	58	48
34	16	950		575		+25 / +45	+20 / +55	54	58	48
31	10	950		575		+25 / +45	+20 / +55	54	58	53
22	8	1200		860		+25 / +45	+20 / +55	54	62	51,5
22	10	1200		860		+25 / +45	+20 / +55	54	62	51,5
31	10	1200		860		+25 / +45	+20 / +55	54	62	58,5
38	12	1580		860		+25 / +45	+20 / +55	54	77	74,5
38	12	1660		860		+25 / +45	+20 / +55	54	77	74,5
16	6	1580		860		+25 / +45	+20 / +55	54	77	76,5
38	16	2000		1450		+25 / +45	+20 / +55	54	77	76,5
38	16	2050		1450		+25 / +45	+20 / +55	54	77	76,5
17	8	2000		1450		+25 / +45	+20 / +55	54	77	79,5
7	8	1550		1450		+25 / +45	+20 / +55	54	77	76,5

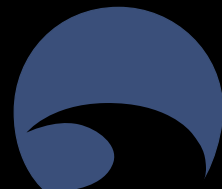

VENTILAZIONE

I sistemi di ventilazione garantiscono una soluzione semplice ed economica per la gestione della temperatura dell'armadio elettrico. Il loro impiego è ideale nei casi in cui può essere utilizzata l'aria esterna (non eccessivamente sporca), il carico termico è contenuto e il cabinet può lavorare con un Δt rispetto all'ambiente di 10-15°C.

CARATTERISTICHE GENERALI

- Griglie di ventilazione con filtro.
- Sistema di fissaggio privo di viti.
- Costruiti in ABS BLEND (RAL7035).
- Portata d'aria: 35 - 850 m³/h.
- Orientabilità ventilatori aspiranti/prementi.
- Facile apertura griglia per sostituzione/pulizia filtro.
- Grado di protezione IP54 (opzione IP55).



Premente

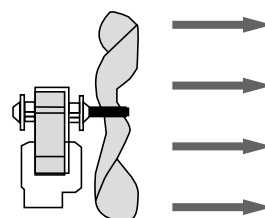

Aspirante

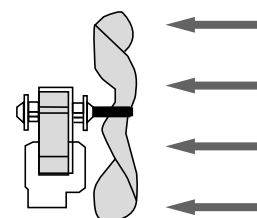

A = ASPIRANTE (STANDARD)

P = PREMENTE (SU RICHIESTA)

VENTILAZIONE - Dati tecnici

CODICE	Alimentazione	Dimensioni			Potenza assorbita/corrente assorbita		Fusibile T	Limiti di temp.	Prot. lato armadio	Rumorosità	Portata aria FGHV	Portata aria		Senso del flusso d'aria
		B	H	P	W	A						FGHV+FGHF10 (m ³ /h)	FGHV+FGHF15 (m ³ /h)	
FGHF10	-	119	119	28,5	-	-	-	-	54 / 12	-	-	-	-	-
FGHV1001	230-150/60	119	119	57,5	4,6	0,21	0,5	-10 / +70	54 / 12	33	35	24	27	A
FGHV1002	115-150/60	119	119	57,5	3,6	0,22	0,5	-10 / +70	54 / 12	33	35	24	27	A
FGHV1004	24 DC	119	119	57,5	9,12	0,38	0,5	-10 / +60	54 / 12	53	100	32	38	A

* accessorio copertura SL150150

NOTA: per versione PREMENTE aggiungere P alla fine del relativo codice

DIMA DI FORATURA 92X92 mm

CODICE	Alimentazione	Dimensioni			Potenza assorbita/corrente assorbita		Fusibile T	Limiti di temp.	Prot. lato armadio	Rumorosità	Portata aria FGHV	Portata aria		Senso del flusso d'aria
		B	H	P	W	A						FGHV+FGHF15 (m ³ /h)	FGHV+FGHF20 (m ³ /h)	
FGHF15	-	152	152	32,3	-	-	-	-	54 / 12	-	-	-	-	-
FGHV1501	230-150/60	152	152	75	22	0,14	0,5	-10 / +70	54 / 12	49	67	50	58	A
FGHV1502	115-150/60	152	152	75	22	0,26	1	-10 / +70	54 / 12	49	67	50	58	A
FGHV1504	24 DC	152	152	75	10,57	0,44	1	-10 / +70	54 / 12	49	67	50	58	A

* accessorio copertura SL180180

NOTA: per versione PREMENTE aggiungere P alla fine del relativo codice

DIMA DI FORATURA 125x125 mm

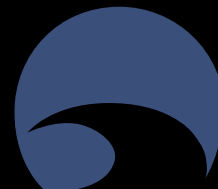

CODICE	Alimentazione	Dimensioni			Potenza assor- bita/corrente assorbita		Fusibi- le T	Limiti di temp.	Prot. lato armadio	Rumoro- sità	Portata aria FGHV	Portata aria		Senso del flusso d'aria
		B	H	P	W	A						FGHV+ FGHF20 (m3/h)	FGHV+ FGHF25 (m3/h)	
	V - ph - Hz	B	H	P	W	A	A	°C	IP / Type	db(A)	m3/h			A
FGHF20	-	204	204	33,5	-	-	-	-	54 / 12	-	-	-	-	
FGHV2001	230-1-50/60	204	204	98	22	0,14	0,5	-10 / +70	54 / 12	49	108	75	88	A
FGHV2002	115-1-50/60	204	204	98	22	0,26	0,5	-10 / +70	54 / 12	49	108	75	88	A
FGHV2004	24 DC	204	204	98	10,57	0,44	1	-10 / +70	54 / 12	48	108	75	88	A

* accessorio copertura SL230230

NOTA: per versione **PREMENTE** aggiungere **P** alla fine del relativo codice
DIMA DI FORATURA 177x177 mm

CODICE	Alimentazione	Dimensioni			Potenza assor- bita/corrente assorbita		Fusibi- le T	Limiti di temp.	Prot. lato armadio	Rumoro- sità	Portata aria FGHV	Portata aria		Senso del flusso d'aria
		B	H	P	W	A						FGHV+ FGHF20 (m3/h)	FGHV+ FGHF30 (m3/h)	
	V - ph - Hz	B	H	P	W	A	A	°C	IP / Type	db(A)	m3/h			A
FGHF25	-	250	250	47,5	-	-	-	-	54 / 12	-	-	-	-	
FGHV250001	230-1-50/60	250	250	118	39	0,28	0,5	-10 / +70	54 / 12	55	190	130	160	A
FGHV250002	115-1-50/60	250	250	118	39	0,59	1	-10 / +70	54 / 12	55	190	130	160	A
FGHV250004	24 DC	250	250	118	24	1	1,5	-10 / +70	54 / 12	59	230	190	210	A
FGHV250101	230-1-50/60	250	250	99	50	0,25	0,5	-10 / +60	54 / 12	62	270	200	220	A
FGHV250102	115-1-50/60	250	250	99	50	0,42	1	-10 / +60	54 / 12	62	270	200	220	A

* accessorio copertura SL280280

NOTA: per versione **PREMENTE** aggiungere **P** alla fine del relativo codice
DIMA DI FORATURA 223x223 mm

CODICE	Alimentazione	Dimensioni			Potenza assor- bita/corrente assorbita		Fusibi- le T	Limiti di temp.	Prot. lato armadio	Rumoro- sità	Portata aria FGHV	Portata aria		Senso del flusso d'aria
		B	H	P	W	A						FGHV+ FGHF20 (m3/h)	FGHV+ FGHF30 (m3/h)	
	V - ph - Hz	B	H	P	W	A	A	°C	IP / Type	db(A)	m3/h			A
FGHF30	-	318	318	34	-	-	-	-	54 / 12	-	-	-	-	
FGHV300001	230-1-50/60	318	318	139	50	0,25	0,5	-10 / +60	54 / 12	62	500	380	450	A
FGHV300002	115-1-50/60	318	318	139	50	0,42	1	-10 / +60	54 / 12	62	500	380	450	A

* accessorio copertura SL360360

NOTA: per versione **PREMENTE** aggiungere **P** alla fine del relativo codice
DIMA DI FORATURA 291x291 mm

CODICE	Alimentazione	Dimensioni			Potenza assor- bita/corrente assorbita		Fusibi- le T	Limiti di temp.	Prot. lato armadio	Rumoro- sità	Portata aria FGHV	Portata aria		Senso del flusso d'aria
		B	H	P	W	A						FGHV+ FGHF30 (m3/h)	FGHV+ FGHF30 (m3/h)	
	V - ph - Hz	B	H	P	W	A	A	°C	IP / Type	db(A)	m3/h			A
FGHF30	-	318	318	34	-	-	-	-	54 / 12	-	-	-	-	
FGHV30A01	230-1-50/60	318	318	135	115	0,51	1	-25 / +55	54 / 12	65	700	600	670	A
FGHV30A02	115-1-50/60	318	318	135	115	1,02	2	-25 / +50	54 / 12	68	700	600	670	A
FGHV30A03	230-1-50/60	318	318	160,5	142	0,63	1,5	-25 / +55	54 / 12	65	850	590	700	A
FGHV30A04	115-1-50/60	318	318	160,5	115	1,02	2	-25 / +55	54 / 12	71	850	590	700	A
FGHV30A05	400-3-50/ 460-3-60	318	318	160,5	115	0,23	1	-25 / +60	54 / 12	65	850	590	700	A

* accessorio copertura SL360360

NOTA: per versione **PREMENTE** aggiungere **P** alla fine del relativo codice
DIMA DI FORATURA 291x291 mm

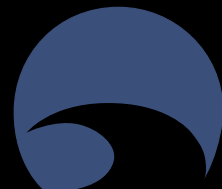

TORRINO DI ESTRAZIONE DA TETTO

CARATTERISTICHE GENERALI

- Base in plastica e coperchio in acciaio AISI 316L.
- Sistema di fissaggio privo di viti.
- Portata d'aria: 540 - 1425 m³/h.
- Prevista soluzione senza ventilatore.
- Grado di protezione: IP43 / Type1 - IP54 / Type12
- MTBF: 40000 ore
- Ventilatori radiali ad elevata prevalenza

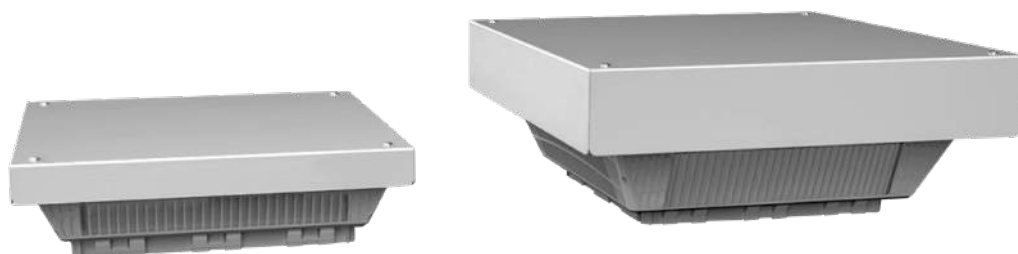

Dati tecnici

CODICE	Alimentazione	Dimensioni			Portata aria	Corrente assorbita	Fusibile T	Potenza assorbita	Limiti di temp.	Grado di protezione	Rumorosità
		B	H	P							
	V - ph - Hz	B	H	P	m3/h	A	A	W	°C	IP/Type	db(A)
FTB190	-	395	395	108	-	-	-	-	-40 / +60	43 / 1	-
FTB19001	230-150/60	395	395	108	540	0,29	1	65	-25 / +55	43 / 1	53
FTB19002	115-160	395	395	108	555	0,61	2	70	-25 / +55	54 / 12	53
FTB190HF	-	395	395	108	-	-	-	-	-40 / +60	54 / 12	-
FTB190HF01	230-150/60	395	395	108	500	0,29	1	65	-25 / +55	43 / 1	53
FTB190HF02	115-160	395	395	108	515	0,61	2	70	-25 / +55	54 / 12	53

Dima di foratura 291x 291 mm

CODICE	Alimentazione	Dimensioni			Portata aria	Corrente assorbita	Fusibile T	Potenza assorbita	Limiti di temp.	Grado di protezione	Rumorosità
		B	H	P							
	V - ph - Hz	B	H	P	m3/h	A	A	W	°C	IP/Type	db(A)
FTB22001	230-150/60	395	395	108	800	0,49	1	116	-25 / +55	43 / 1	54
FTB22002	115-160	395	395	108	715	0,9	2	108	-25 / +55	54 / 12	52
FTB220HF01	230-150/60	395	395	108	785	0,49	1	116	-25 / +55	43 / 1	54
FTB220HF02	115-160	395	395	108	710	0,9	2	108	-25 / +55	54 / 12	52

Dima di foratura 291x 291 mm

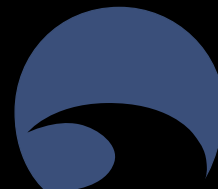

CODICE	Alimentazione	Dimensioni			Portata aria	Corrente assorbita	Fusi- bile T	Potenza assorbita	Limiti di temp.	Grado di protezione	Rumorosità
		B	H	P							
FTB250	-	490	490	188	-	-	-	-	-40 / +60	43 / 1	-
FTB25001	230-1-50/60	490	490	188	1425	1,15	2	340	-25 / +55	43 / 1	63
FTB250HF	-	490	490	188	-	-	-	-	-40 / +60	54 / 12	-
FTB250HF01	230-1-50/60	490	490	188	1365	1,15	2	340	-25 / +55	54 / 12	63

Dima di foratura 291x 291 mm

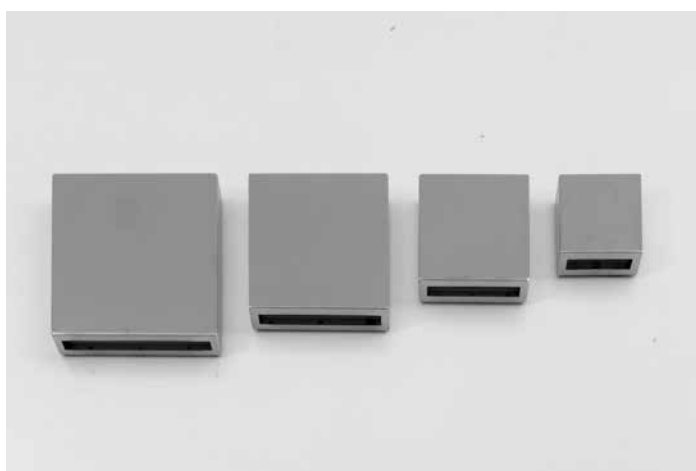

SCATOLE LABIRINTO

Tabella dimensionale

Realizzate in AISI 304L a richiesta in AISI 316L.

CODICE	Dimensione		
	B	H	P
SL150150	158	158	35
SL180180	193	193	35
SL230230	247	247	35
SL280280	297	297	35
SL360360	368	368	35

* LE SCATOLE PERMETTONO UN GRADO DI PROTEZIONE IP55

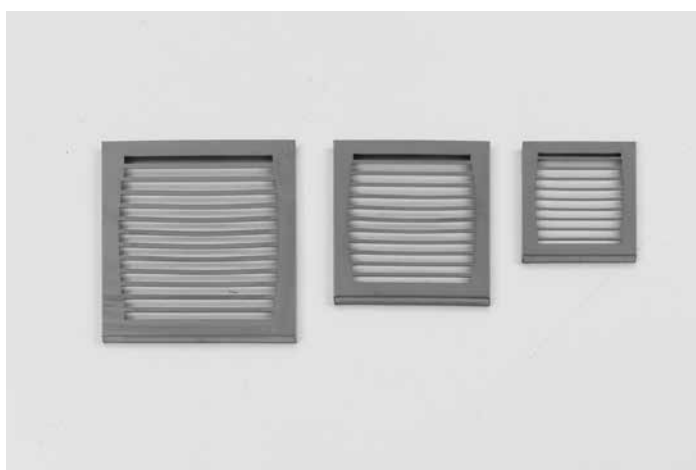

GRIGLIE INOX

Tabella dimensionale

Realizzate in AISI 304L a richiesta in AISI 316L.

CODICE	Dimensione		
	B	H	P
SG120120	105	105	8
SG150150	150	150	8
SG200200	200	200	8
SG250250	250	250	8
SG320320	320	320	8

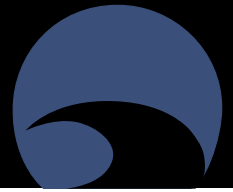

CONDIZIONATORI DA PARETE E PORTA										
	Profondità	Larghezza	FCVE03	FCVE05	FCVE08	FCVE11	FCVE15	FCVE20	FCVE30	FCVE40
FIANCO FC	400		●	●						
	500		●	●	●	●	●	●		
	600		●	●	●	●	●	●	●	●
FIANCO FR	400									
	500		●	●	●					
	600		●	●	●	●	●	●	●	●
	800		●	●	●	●	●	●	●	●
PORTA FC-FR		400								
		600	●	●	●	●	●	●		
		800	●	●	●	●	●	●	●	●
		1000	●	●	●	●	●	●	●	●

CONDIZIONATORI DA TETTO										
	Profondità	Larghezza	FETE03	FETE06	FETE09	FETE14	FETE20	FETE28	FETE41	
FIANCO FC	400	600	●	●	●					
	400	800	●	●	●					
	400	1000	●	●	●					
	500	600	●	●	●					
	500	800	●	●	●	●	●			
	500	1000	●	●	●	●	●			
	600	600	●	●	●					
	600	800	●	●	●	●	●			
	600	1000	●	●	●	●	●	●	●	
	FIANCO FR	400	400							
400		600								
400		800								
400		1000								
500		400								
500		600	●							
500		800	●	●	●	●	●			
500		1000	●	●	●	●	●	●	●	
600		400								
600		600	●							
600		800	●	●	●	●	●			
600		1000	●	●	●	●	●	●	●	
800		400								
800		600	●							
800	800	●	●	●	●	●				
800	1000	●	●	●	●	●	●	●		

● montaggio possibile



ACCESSORI RICAMBI

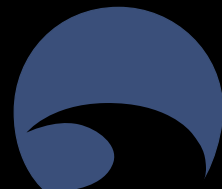

Sistemi di chiusura

Chiavi e chiusure utilizzate nel montaggio delle casse, acquistabili separatamente. Disponibili con impronte a doppia aletta, a triangolo, a quadrato o a chiave EK 333

Codice	Descrizione	Impronta	Q.tà
F3100290C	Confezione chiusure con impronta doppia aletta da 3mm		5
F3100310C	Confezione chiusure con impronta triangolare da 7mm		5
F3100300C	Confezione chiusure con impronta quadrata da 8mm		5
F3200740C	Confezione linguette H18 zincate		5
F3200480C	Confezione linguette H28 zincate		5
F3201010C	Confezione linguette H38 zincate		5
F3200030C	Confezione linguette H32 zincate		5
F3200340C	Confezione linguette H45 zincate		5



Codice	Descrizione	Impronta	Q.tà
F3100320C	Confezione chiusure Inox con impronta doppia aletta da 3mm		5
F3100330C	Confezione chiusure Inox con impronta triangolare da 7mm		5
F3100340C	Confezione chiusure Inox con impronta quadrata da 8mm		5
F3100260C	Confezione linguette Inox H18		5
F3100250C	Confezione linguette Inox H24		5
F3100220C	Confezione linguette Inox H28		5



Codice	Descrizione	Impronta	Q.tà
F3200370C	Confezione chiusura a farfalla		5
F3200760C	Confezione chiusura a farfalla	Cieco	5
F3100350C	Confezione chiusura a farfalla lucchettabile		5
F3100360C	Confezione chiusura a T		5
F3100380C	Confezione chiusura a T	Cieco	5
F3100400C	Confezione chiusura a L		5
F3100390C	Confezione chiusura a L	Cieco	5



Codice	Descrizione	Impronta	Q.tà
F3200080C	Confezione chiave chiusure acciaio zincate doppia aletta da 3mm		10
F3200630C	Confezione chiave chiusure acciaio zama nera con triangolo da 7mm		10
F3200420C	Confezione chiave chiusure acciaio zama nera con quadro da 8mm		10
F3100270C	Confezione chiave chiusure poliamide doppia aletta da 3mm		10
F3100410C	Confezione chiave chiusura poliamide triangolare da 7mm		10
F3100400C	Confezione chiave chiusura poliamide quadrata da 8mm		10
F3201190C	Confezione chiave chiusure con impronta		10



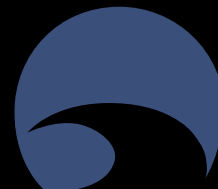

Guarnizioni

Serie di guarnizioni, autobloccanti, per fissaggio Lexan, collanti speciali e per esecuzioni speciali con schermatura EMC/EMV.

Codice	Descrizione	Q.tà
F3300180C	Confezione guarnizione EPDM con anima acciaio	10
F3300230C	Confezione guarnizione EPDM 90° con anima acciaio	10
F3300450C	Confezione guarnizione a cellule chiuse 15x20mm	20
F3300290C	Confezione guarnizione a cellule chiuse 16x4mm	20
F3300490C	Confezione guarnizione a cellule chiuse 10x3mm	20

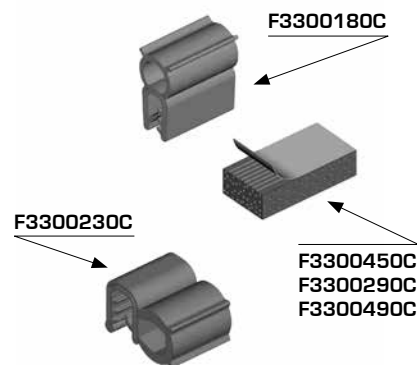

Viteria

Viti, dadi in gabbia, dadi, rondelle in inox e nylon, utilizzati nel montaggio delle casse, acquistabili separatamente.

Codice	Descrizione	Q.tà
F2100040C	Confezione vite TC croce INOX M4x6	25
F2100080C	Confezione vite TSP croce INOX M5x14	25
F2100110C	Confezione vite TC croce INOX M5x30	25
F2100190C	Confezione vite TC croce ZN M5x15	25
F2100050C	Conf. vite TB croce INOX M6x12	25
F2100090C	Confezione vite TPS croce INOX M6x16	25
F2100060C	Confezione vite TB croce INOX M6x16	25
F2100610C	Confezione vite TCEI INOX M12x20	25
F2101140C	Confezione vite TCB M5X16 INOX 25	25



Codice	Descrizione	Q.tà
F2200020C	Confezione dado M5 INOX	50
F2200140C	Confezione dado M5 INOX autobloccante	50
F2200030C	Confezione dado M6 INOX	50
F2200035C	Confezione dado M6 INOX autobloccante	50
F2200040C	Confezione dado M8 INOX	50
F2200120C	Confezione dado M8 ZN autobloccante	50
F2200100C	Confezione dado in gabbia M5 8,3x8,3 ZN	50
F2200070C	Confezione dado in gabbia M6 8,3x13 ZN	50



Codice	Descrizione	Q.tà
F2300220C	Confezione rondelle Ø5 nylon anticaduta	50
F2300030C	Confezione rondelle Ø6 nylon anticaduta	50
F2300110C	Confezione rondelle Ø5 INOX	50
F2300090C	Confezione rondelle Ø6 INOX	50
F2300140C	Confezione rondelle Ø8 INOX	50



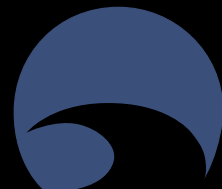

KMG: Kit molle a gas

Pistoni con molla a gas per mantenere la porta aperta mentre si lavora evitando la chiusura accidentale.



TABELLA DIMENSIONALE

CODICE	Descrizione
KMG00005	Kit molla a gas da 5 KG
KMG00010	Kit molla a gas da 10 KG
KMG00015	Kit molla a gas da 15 KG
KMG00020	Kit molla a gas da 20 KG

TS: Tasca porta schemi

Tasche interne adatte per l'alloggiamento di documenti formato A4. Disponibili sia in acciaio che in pvc.



Disegni tecnici

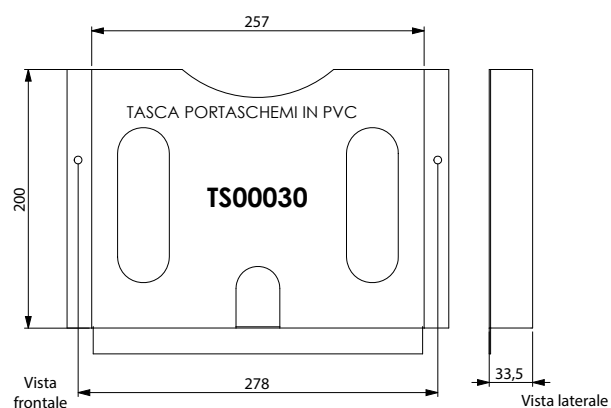
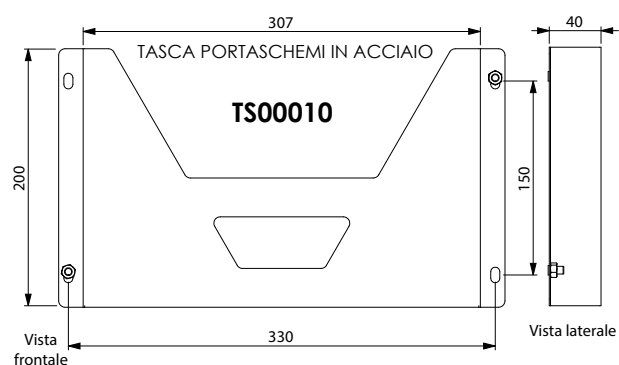

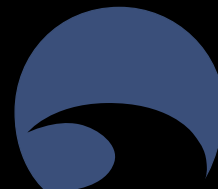

PDP: Piedini per zoccoli

In abbinamento agli zoccoli o supporti a pavimento, si dispone di piedini snodati con base in poliammide rinforzata, di diametro 80mm e gambo in acciaio inox M12 - M16 - M20; oppure in acciaio inox regolabili diametro 60mm in due altezze. Il codice PDP00060 è provvisto di flangia per fissaggio a terra.



PDP00060



PDP00050/70



F2400840

PDP000100/111/112

TABELLA DIMENSIONALE

CODICE	Descrizioni
PDP00050	Kit 4 piedini Ø 60mm M12 Inox 105 - 165
PDP00060	Kit 4 piedini Ø 60mm M12 Inox H95 - 165 con fissaggio a terra
PDP00070	Kit 4 piedini Ø 60mm M12 Inox H140 - 210
PDP00100	Piedino M16xH230 con base in poliammide
PDP00111	Piedino M20xH260 con base in poliammide
PDP00112	Piedino M12xH85 con base in poliammide
F2400840	Terminale quadro da M12 da usare con i codici PDP00050/60/70

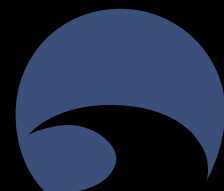

PP/PPT: Finestre di protezione

Utilizzate per garantire una protezione ai comandi, le finestre di protezione PPT sono realizzate con cornice in inox, le finestre PP con fissaggio diretto. Le porte delle finestre hanno il lexan incollato sulla porta, sono dotate di guarnizione di tenuta e chiusura tipo Yale a farfalla realizzate in AISI 304L a richiesta in AISI 316L.



TABELLA DIMENSIONALE

CODICE	Descrizioni	Dimensioni		
		B	H	P
PP300300	Finestra con fissaggio diretto	300	300	55
PP400400	Finestra con fissaggio diretto	400	400	55
PP450450	Finestra con fissaggio diretto	450	450	55
PP500500	Finestra con fissaggio diretto	500	500	55
PP500750	Finestra con fissaggio diretto	500	750	55
PP600800	Finestra con fissaggio diretto	600	800	55
PPT400400	Finestra con telaio	400	400	95
PPT450450	Finestra con telaio	450	450	95
PPT500500	Finestra con telaio	500	500	95
PPT500750	Finestra con telaio	500	750	95
PPT600800	Finestra con telaio	600	800	95

ACCESSORI - RICAMBI

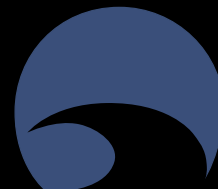

DESCRIZIONE CODICI RICAMBIO FLEXTEC	CODICE
Kit chiusura cariglione a 4 punti-emka-doppia al.3	F3200940
Kit chiusura porta interna	F3201040
Serratura box montato-h32 zama cromata	F3200160
Serratura box montato-h32 inox 304	F3203670
Serratura box montato-h32 inox 316	F3200960

F3200940

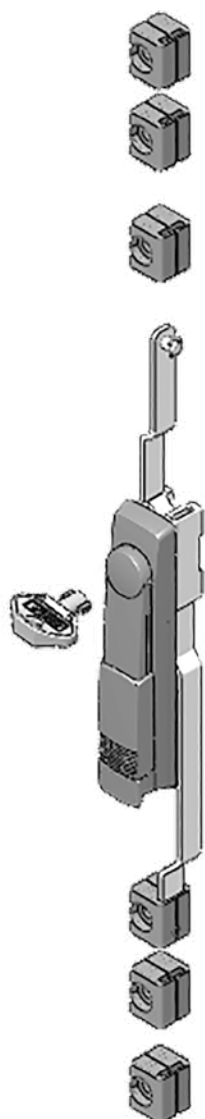

F3201040

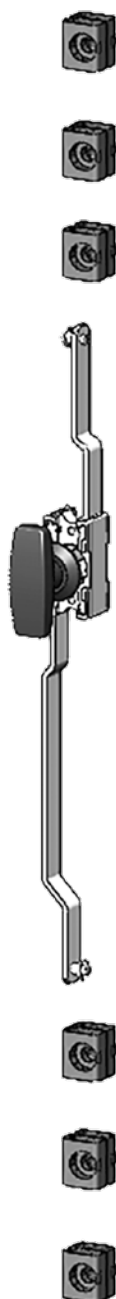

F3200160 - F3203670 - F3200960



DOVE USATO CODICE RICAMBIO FLEXTEC	F3200940	F3201040	F3200160	F3203670	F3200960
Armadi serie Compact con matricola avente prime 2 lettere FC	SI	SI	-	-	-
Armadi serie Armod con matricola avente prime 2 lettere FR	SI	SI	-	-	-
Casse Smart con matricola avente prime 2 lettere FQ	-	-	SI	SI	SI

Stampato nel mese di
Luglio 2021

*su carta a marchio **FSC** (Forest Stewardship Council), certificazione
nel rispetto dell'ambiente, della biodiversità, dei diritti dei lavoratori.*